

1005  
Альбом  
№ 9/01  
В

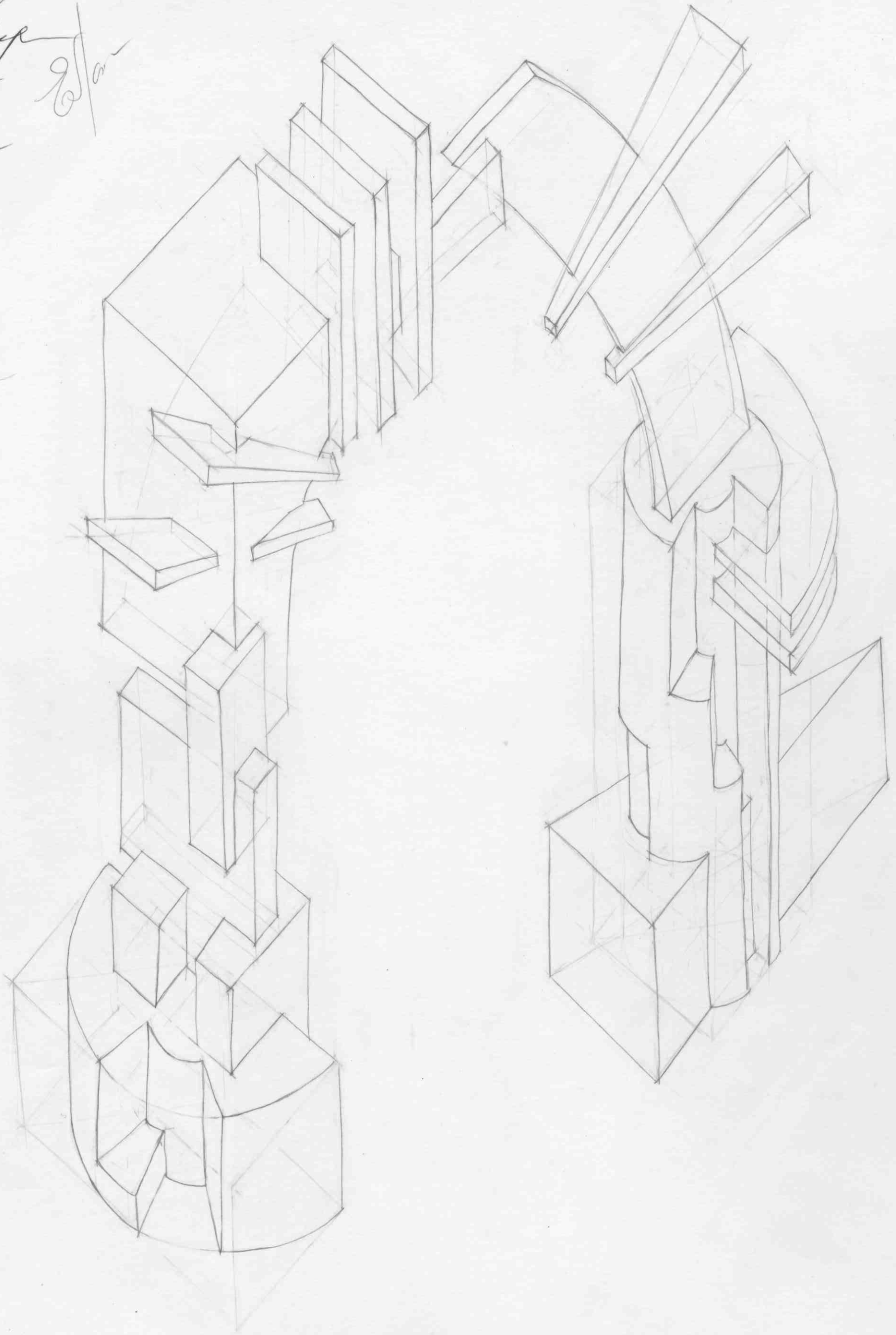

Ильина Екатерина Сергеевна  
Республика Татарстан, г. Набережные Челны,  
МБОУ «Гимназия № 26», 11 класс,  
МАУДО Детская школа искусств № 6 «ДА-ДА»  
композиция в архитектуре

KA22-028

Ев  
998  
Альберт  
Ильин

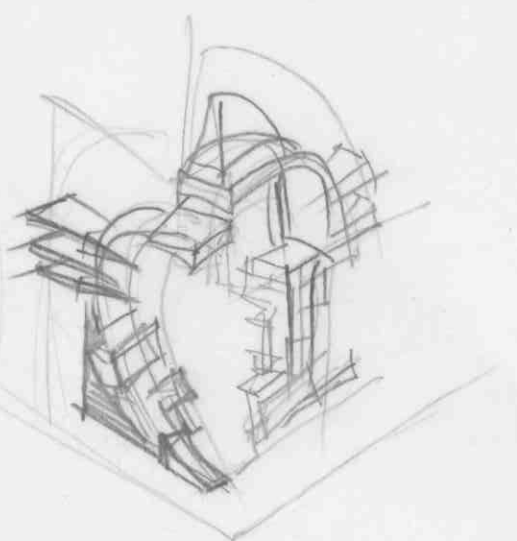
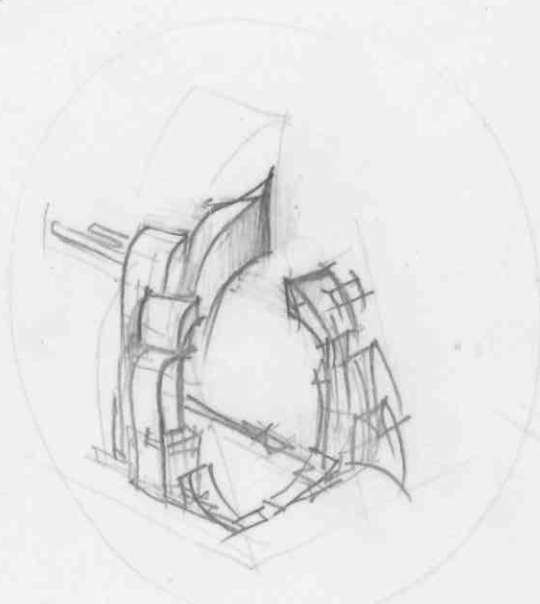
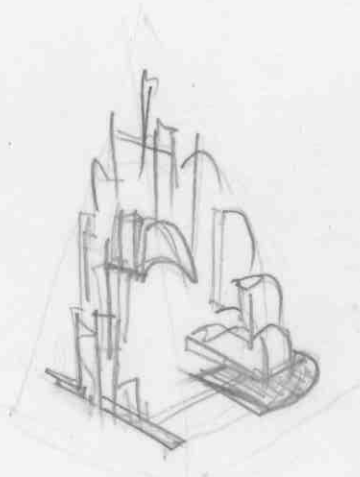
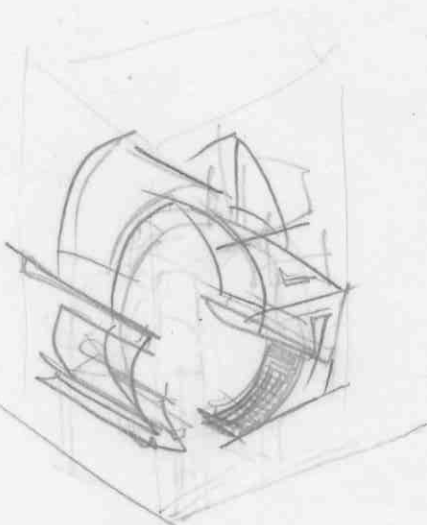
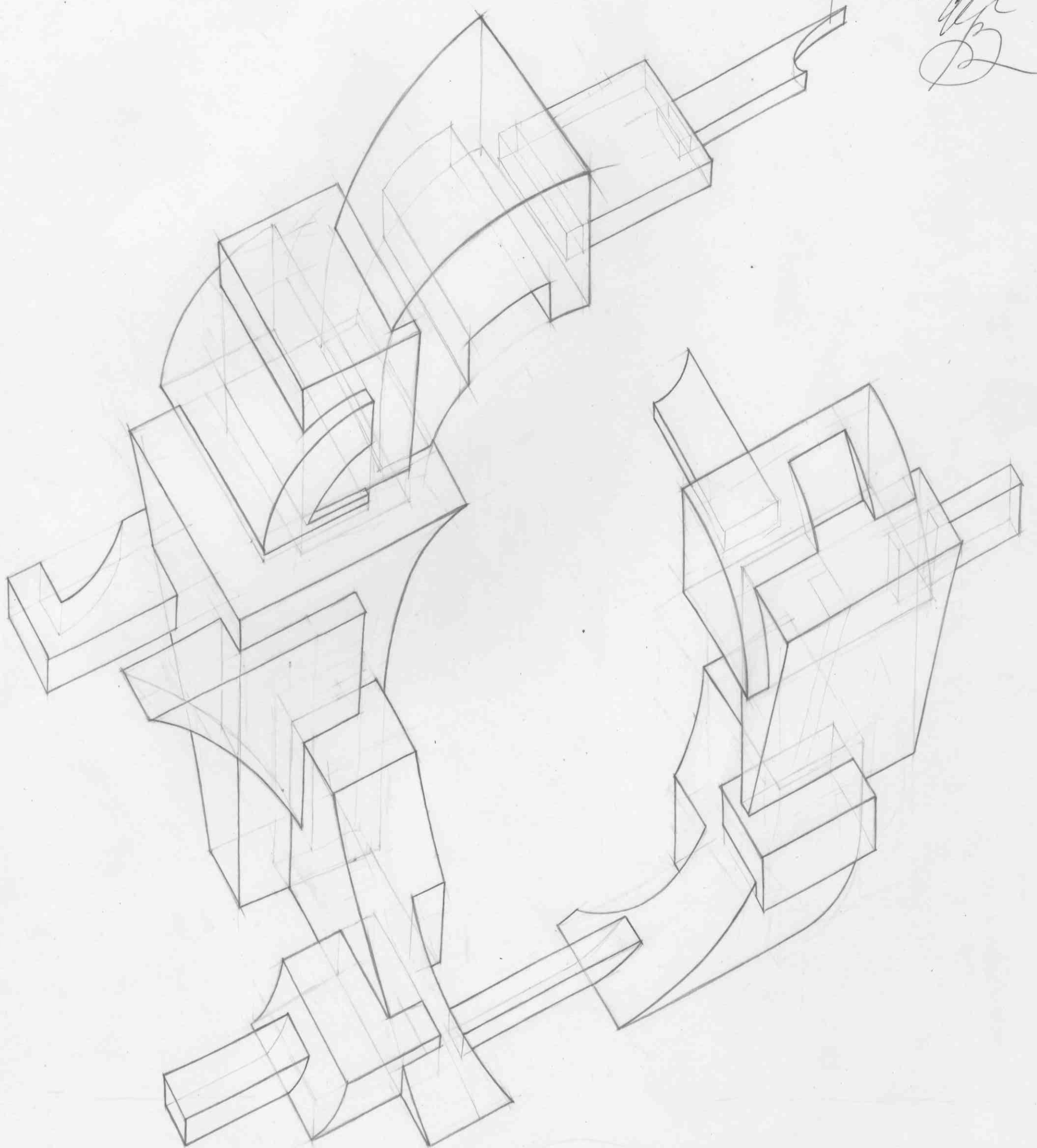

Иляхина Елена Александровна  
Республика Татарстан, г. Набережные Челны,  
МАОУ «Средняя общеобразовательная школа № 34 с углубленным  
изучением отдельных предметов», 11 класс,  
МАУДО Детская школа искусств № 6 «ДА-ДА»  
композиция в архитектуре

KAdd-029

2/2 1005  
all day  
12

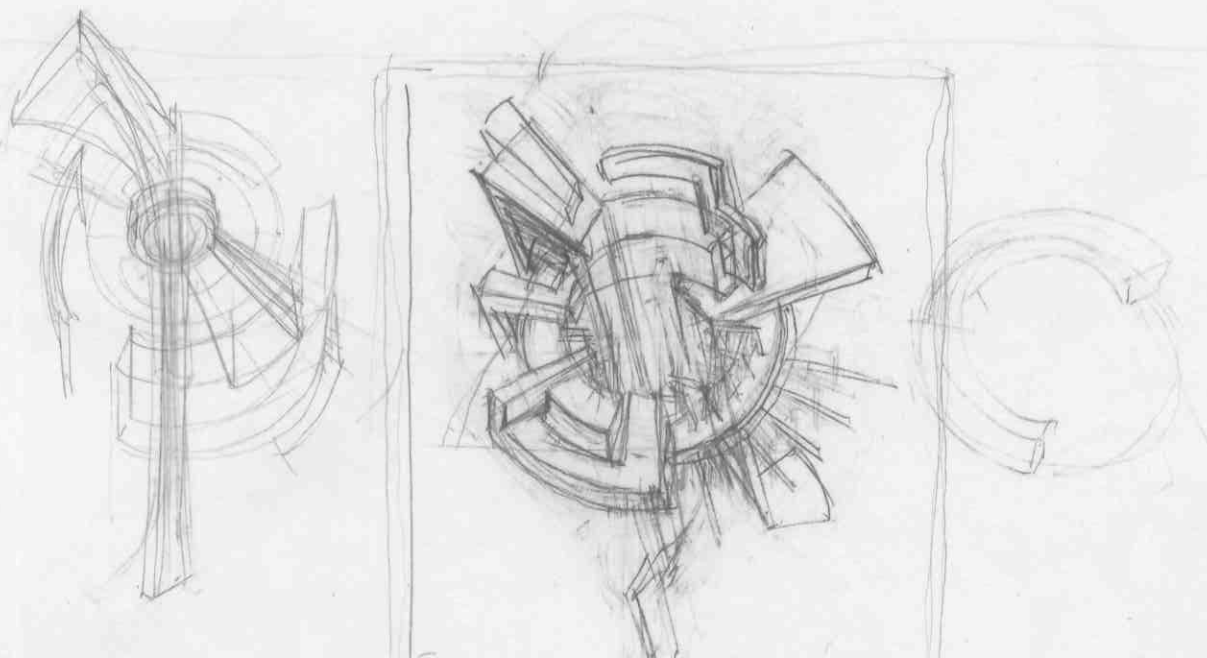
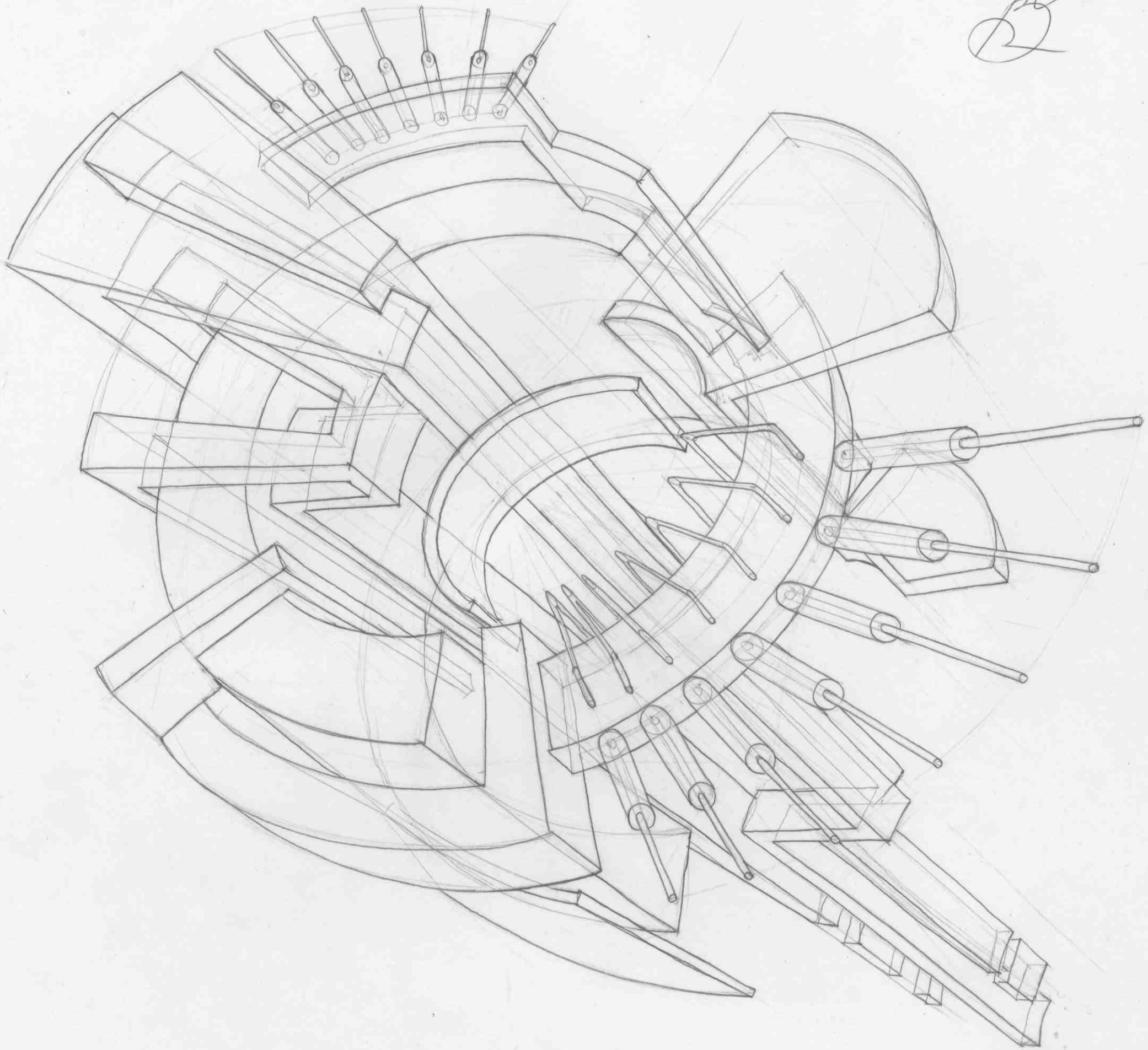

KAdd-063

Year 995  
elb-ep  
15  
12

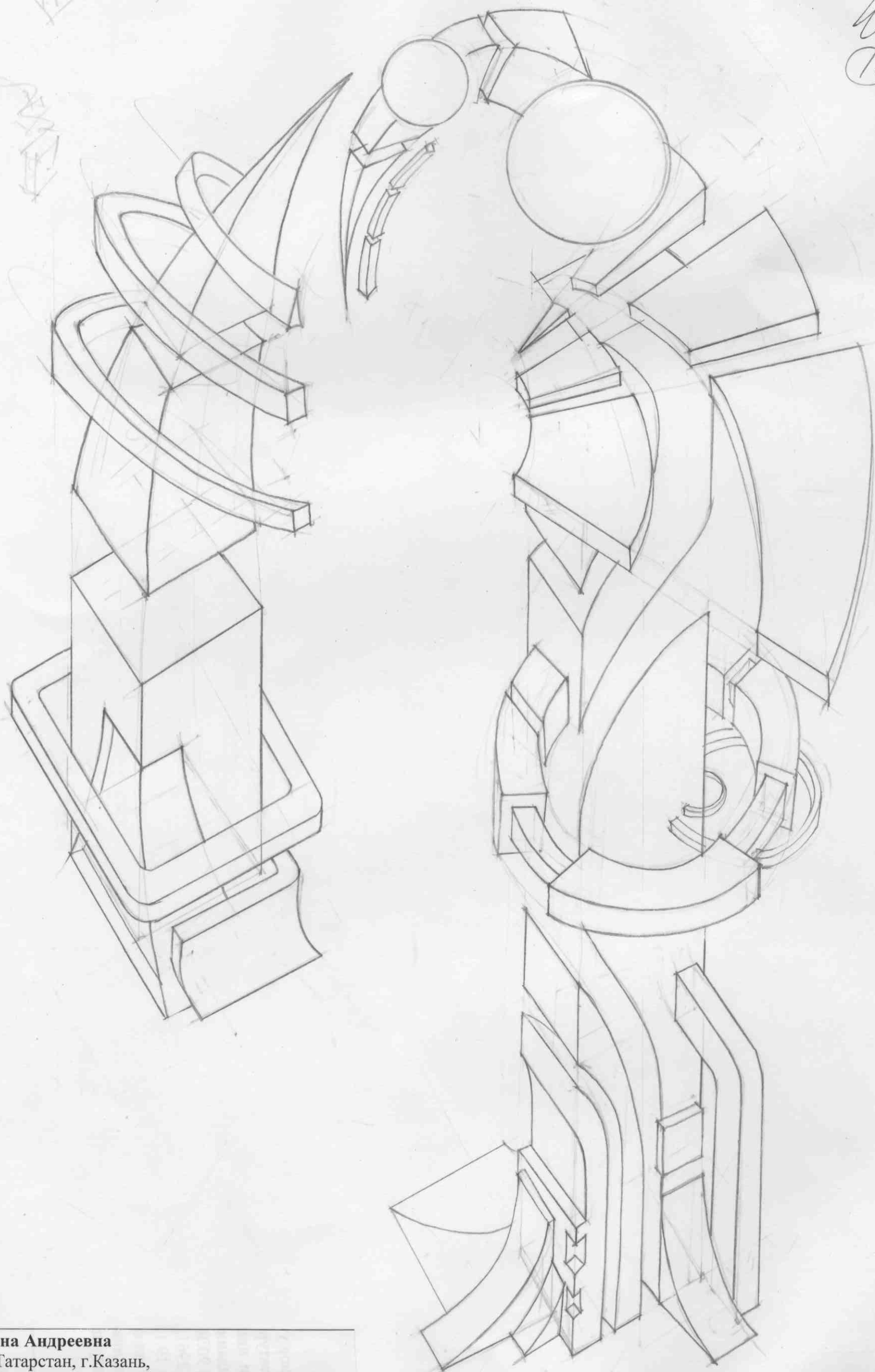

Наумова Анна Андреевна  
Республика Татарстан, г.Казань,  
ОШИ «Лицей имени Н.И. Лобачевского» КФУ, 10 класс  
композиция в архитектуре

42N-6A12)

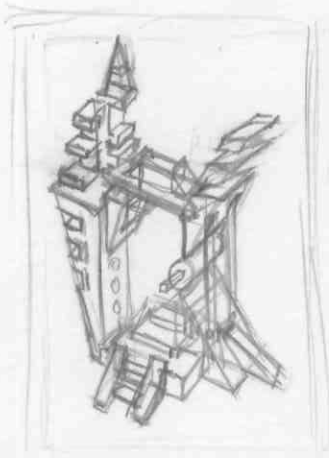
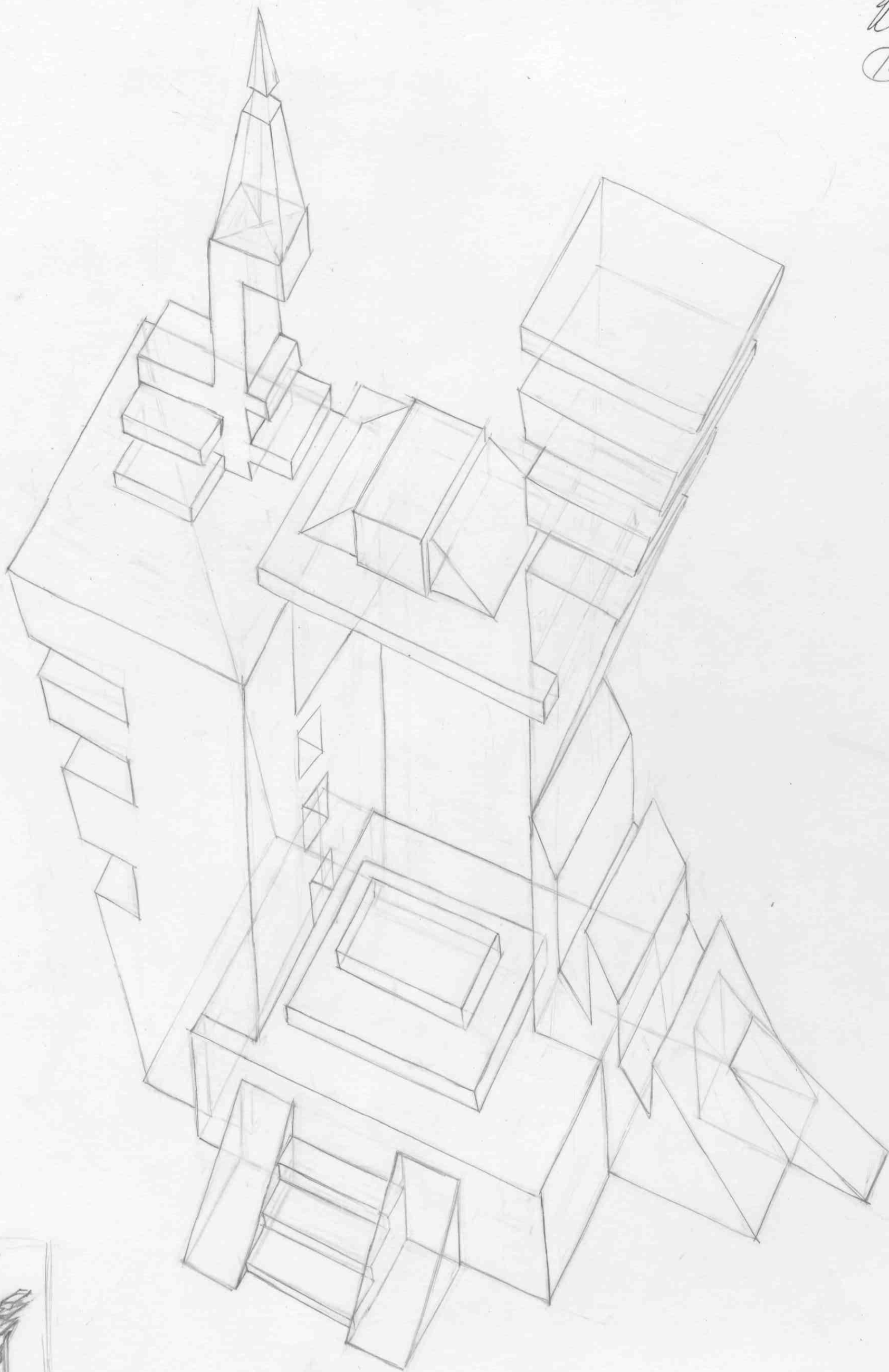

Савин Антон Андреевич  
г. Пенза, МБОУ ЛАД № 3, 11 класс  
композиция в архитектуре

Волкова Арина Евгеньевна  
г. Казань, ОШИ «Лицей им. Н.И. Лобачевского» КФУ, 10 класс  
композиция в архитектуре

КА22-065

Э/ар 975  
Арина  
В

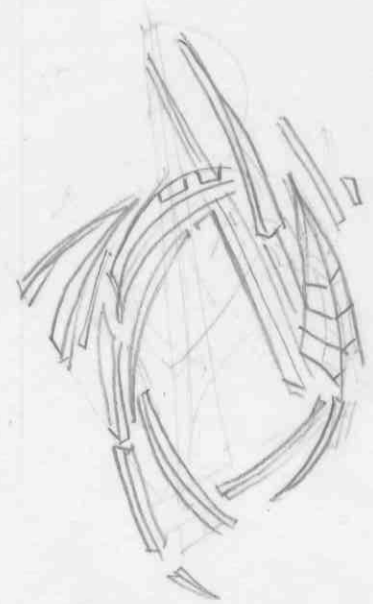
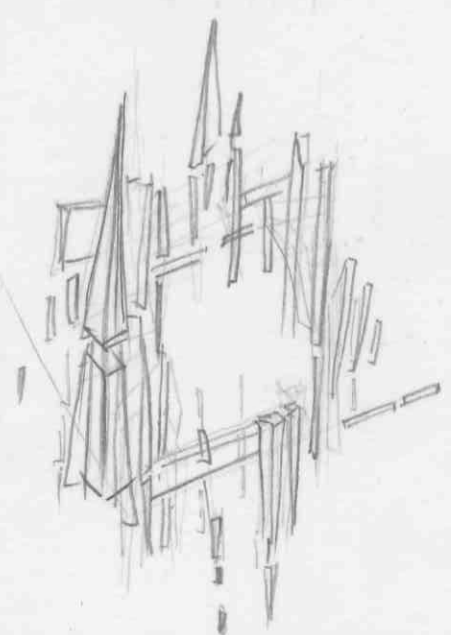
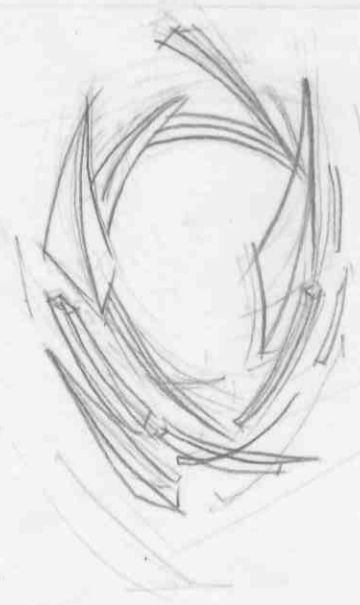
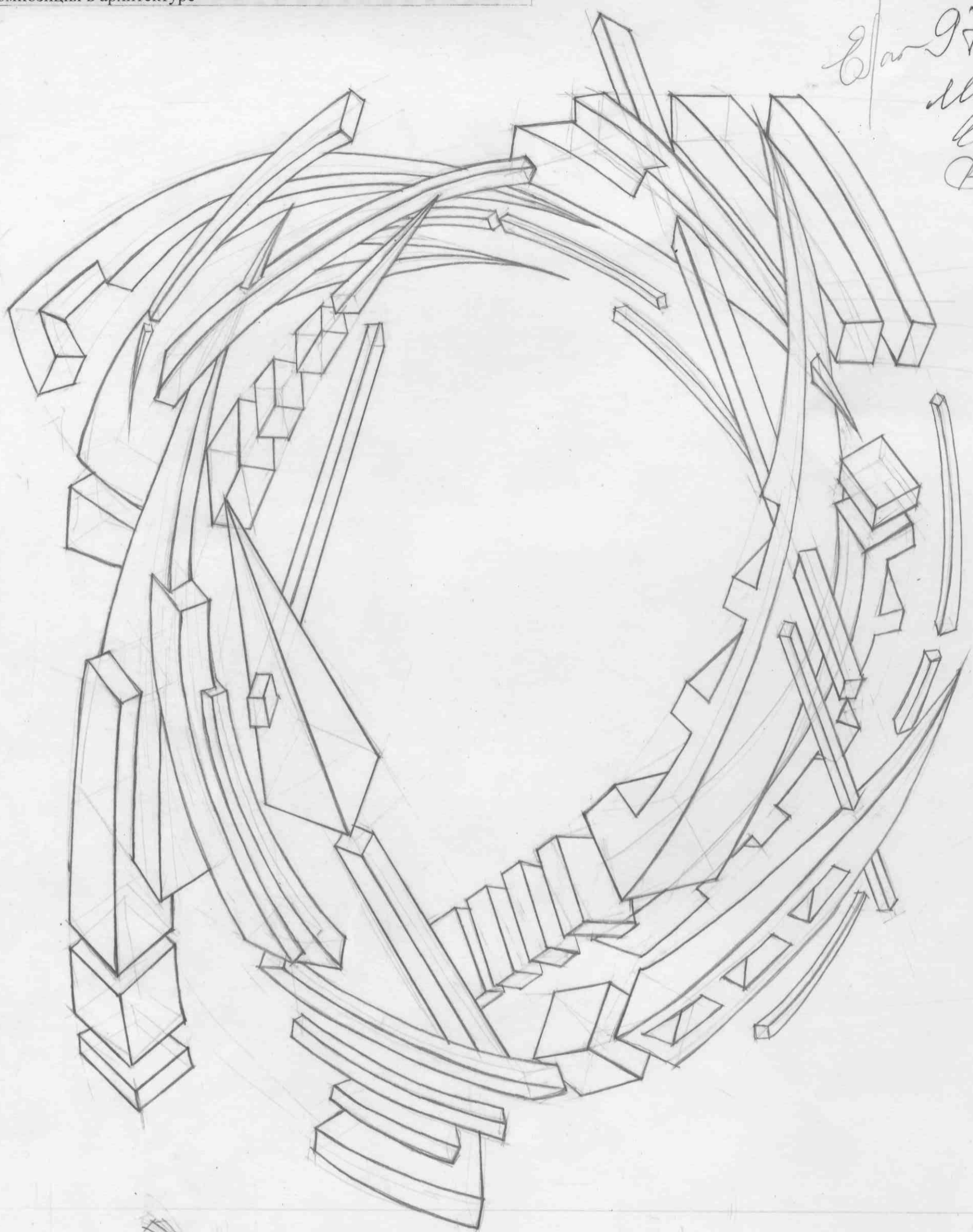

Э/ар 975

KAdd-015  
965 E/ov  
Alkup  
U  
D

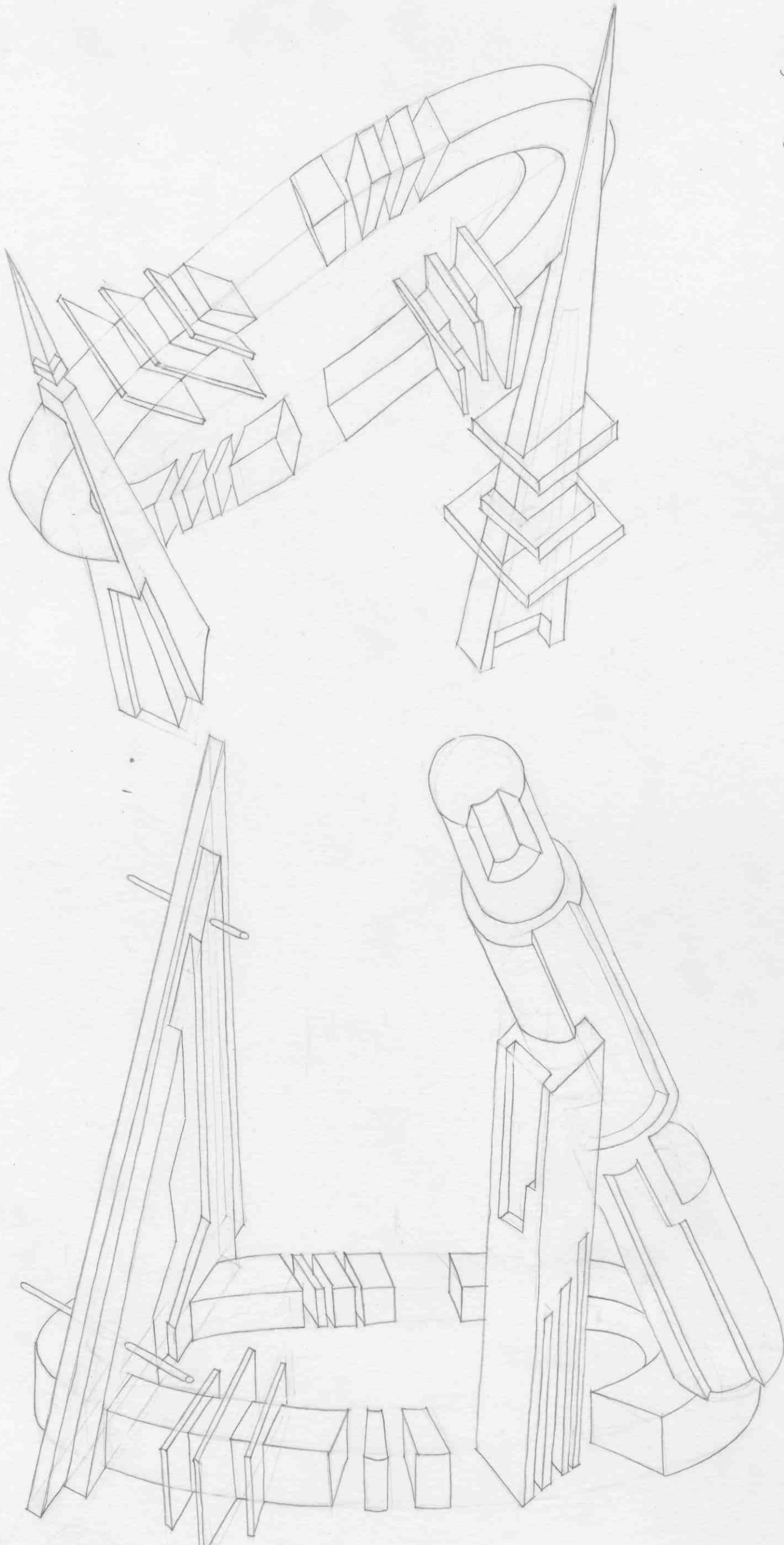

Ямбулатова Юлия Самятовна  
г. Пенза, МБОУ ЛАД № 3, 11 класс  
композиция в архитектуре

Афзалова Рамиля Анасовна  
Республика Татарстан, г. Набережные Челны,  
МАОУ «Лицей-интернат № 84 им. Гали Акыша», 11 класс,  
МАУДО Детская школа искусств № 6 «ДА-ДА»  
композиция в архитектуре

KAd2-025

948  
Мер  
D

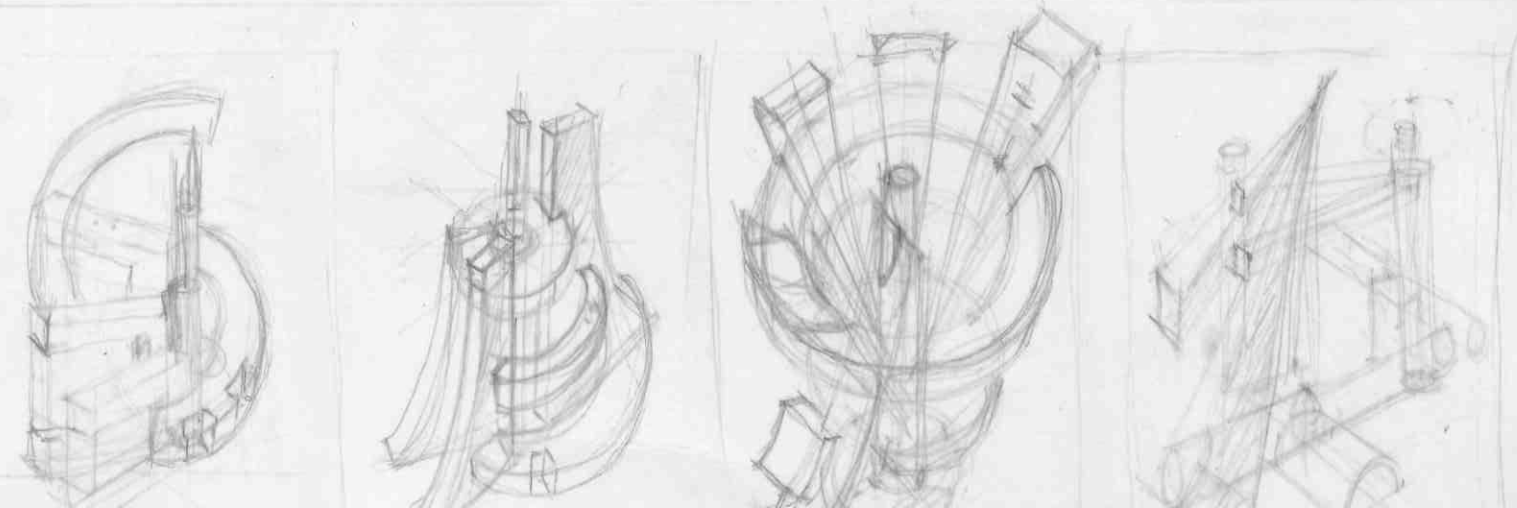
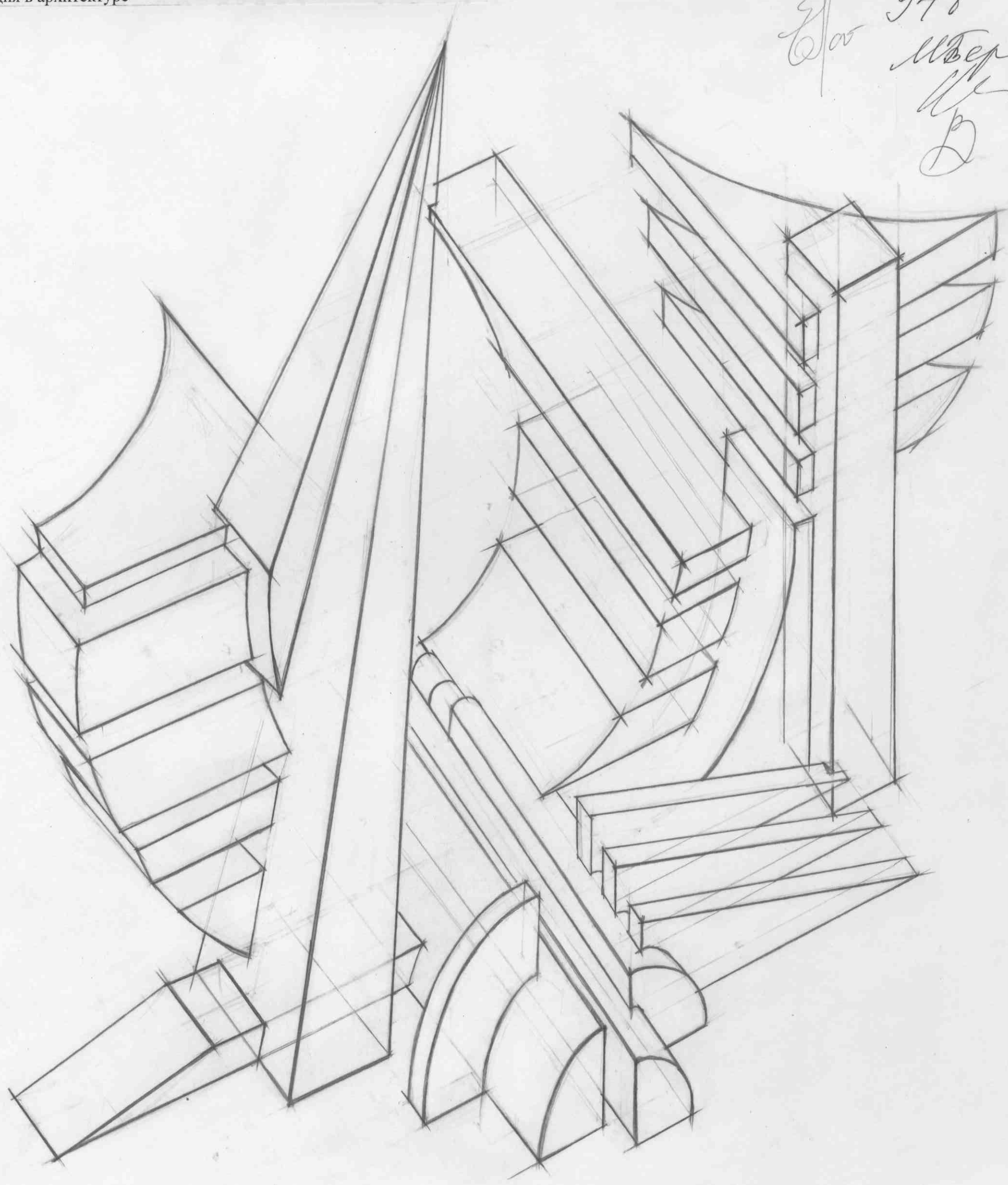



Kad2-041

Шевченко Ксения Александровна  
Республика Татарстан, г. Набережные Челны,  
МБОУ «Средняя общеобразовательная школа № 31 с углубленным  
изучением отдельных предметов», 11 класс,  
МАУДО Детская школа искусств № 6 «ДА-ДА»  
композиция в архитектуре

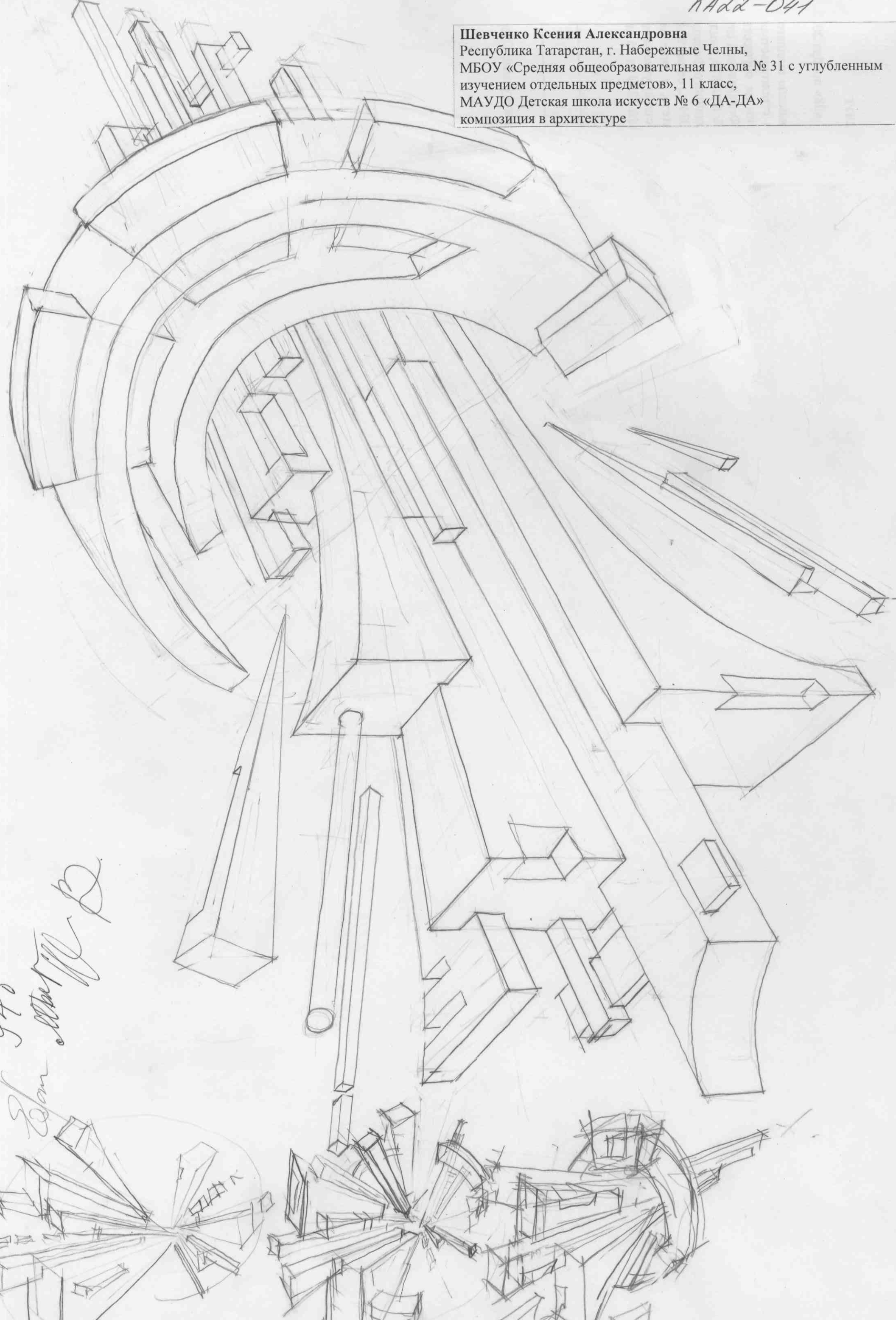

945  
Kad2-041

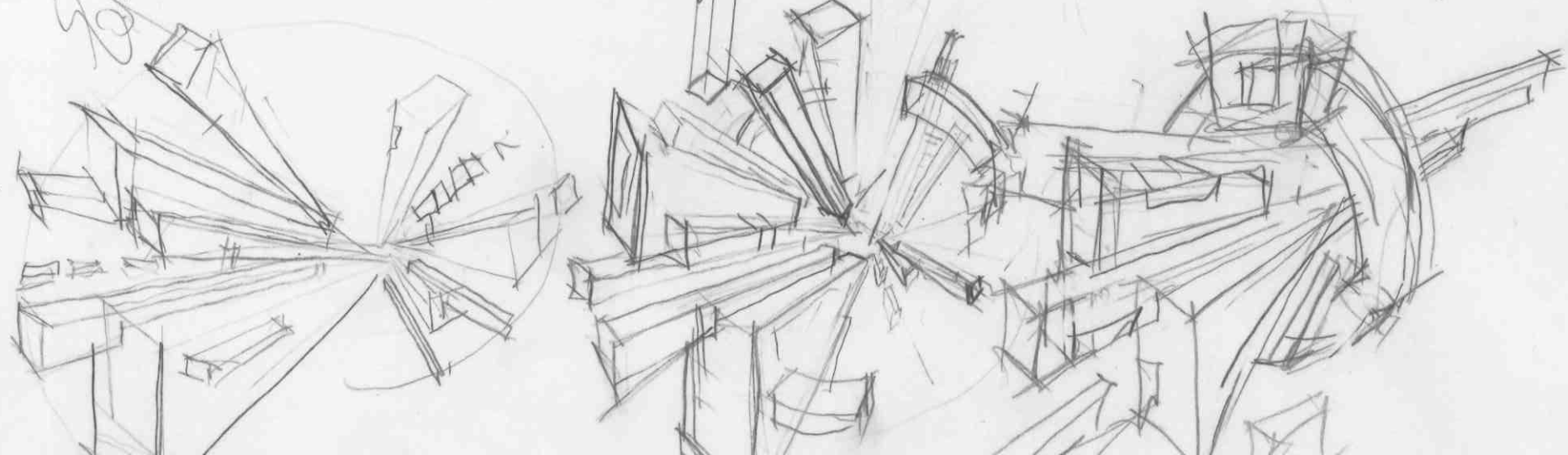

Халимов Эмиль Ринатович  
Самарская область, г. Тольятти, МБОУ «Школа с углубленным  
изучением отдельных предметов № 10», 10 класс,  
МБУ ДО ХШ № 1  
композиция в архитектуре

КА22-079

Эп 938  
Альберт  
В

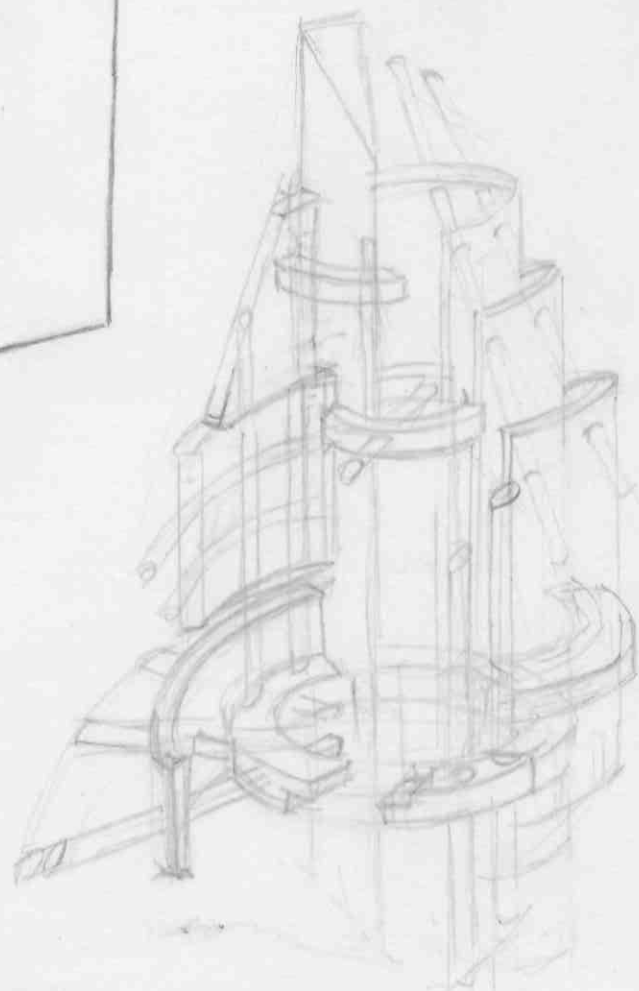
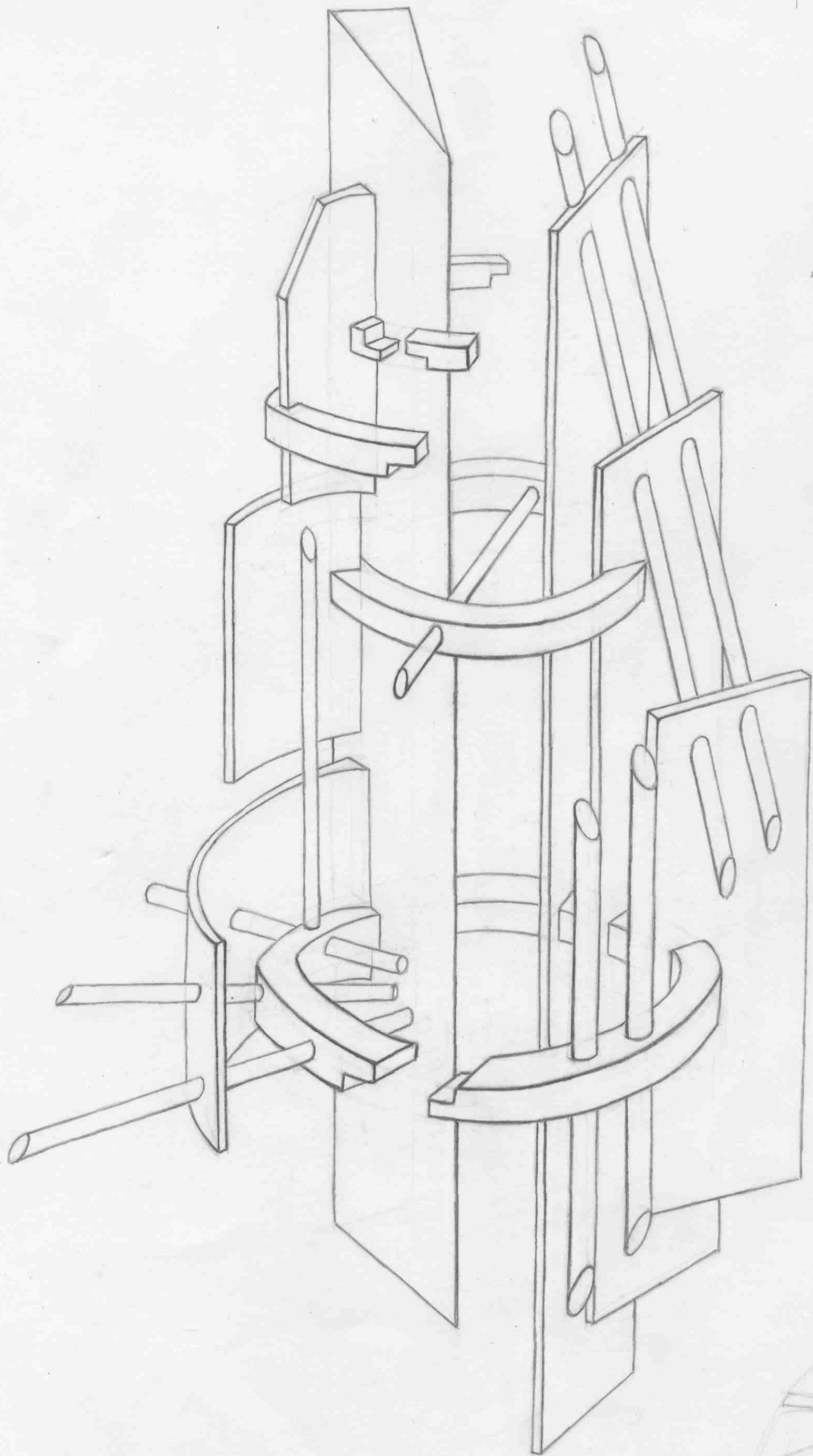

Князькина Анна Алексеевна  
Республика Татарстан, г. Набережные Челны,  
МБОУ «Средняя общеобразовательная школа № 60», 11 класс,  
МАУДО Детская школа искусств № 6 «ДА-ДА»  
композиция в архитектуре

KAd2-031

925  
Lar  
Althep  
Upr  
D

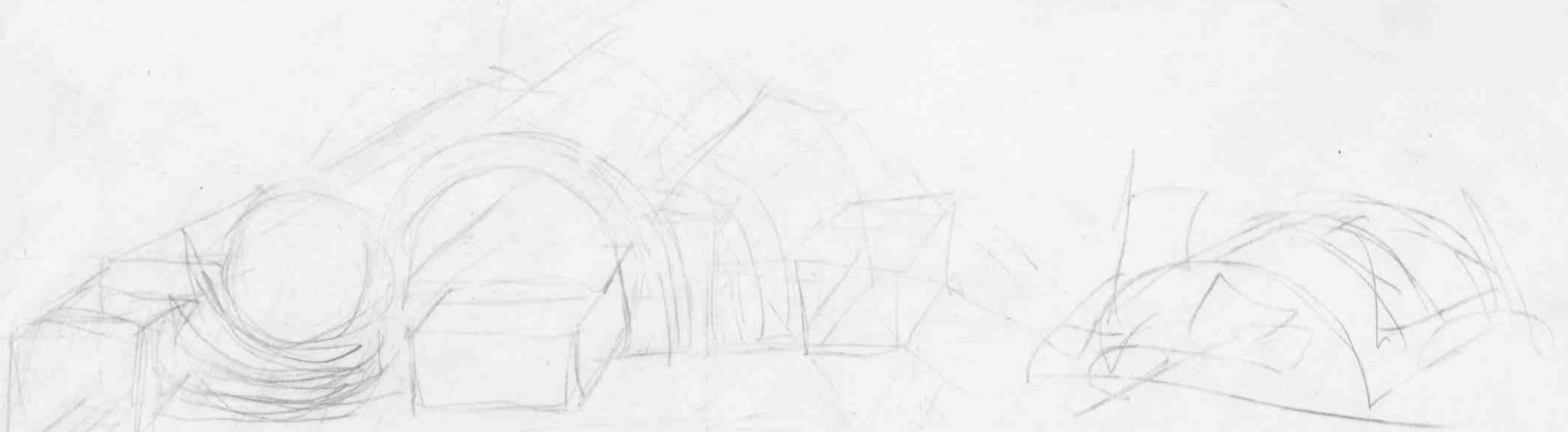
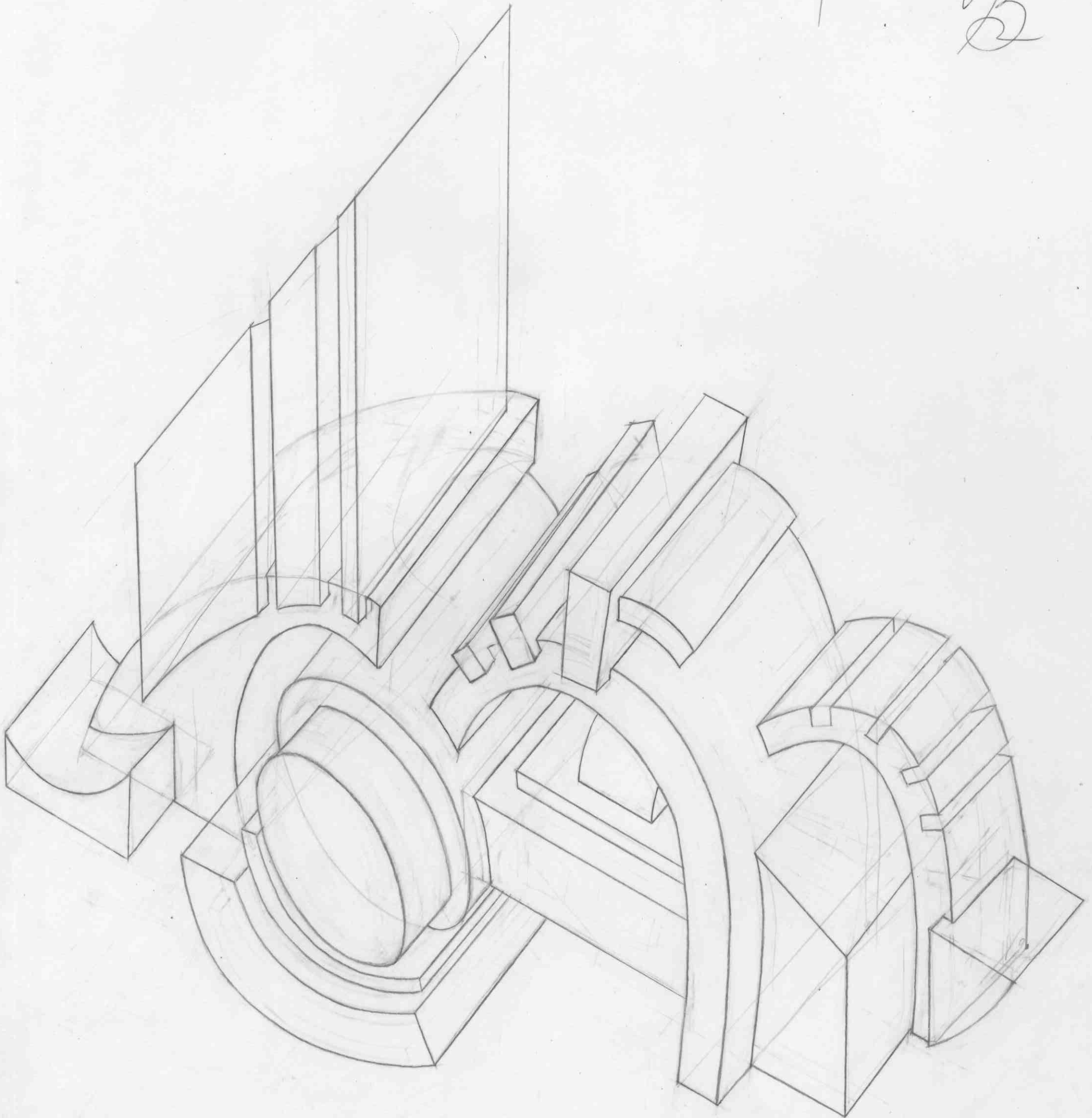

KAd2-024

918  
For Alexey  
V  
D

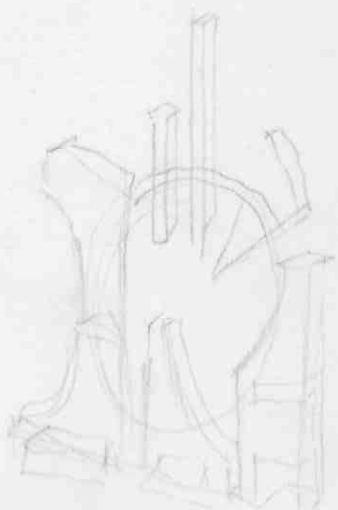
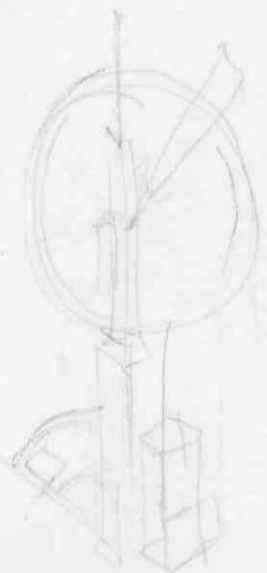
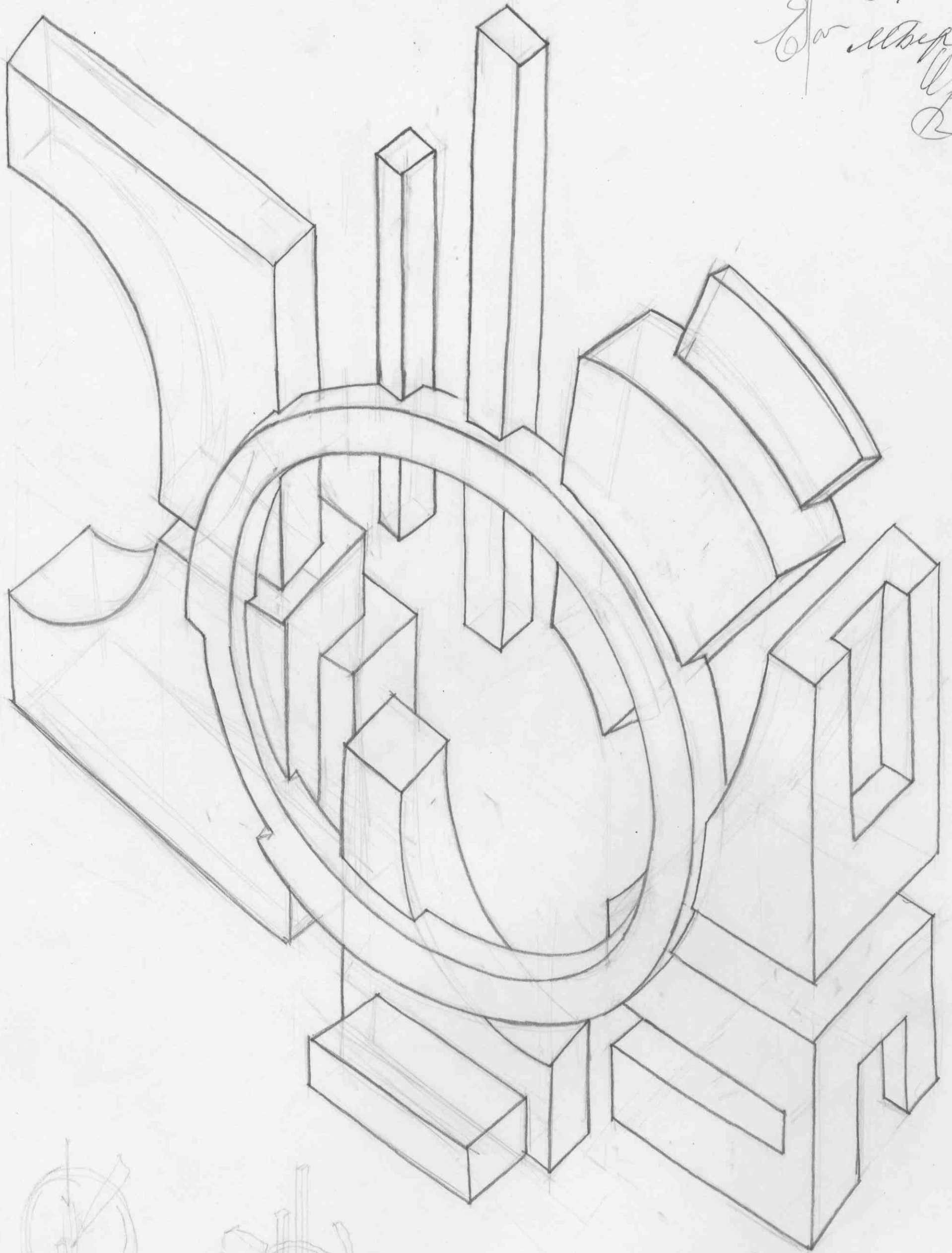

Аксенова Валерия Сергеевна  
Республика Татарстан, г. Набережные Челны,  
МАОУ «Средняя общеобразовательная школа № 21», 10 класс,  
МАУДО Детская школа искусств № 6 «ДА-ДА»

KAZZ-006

Вера 915  
Альба  
В

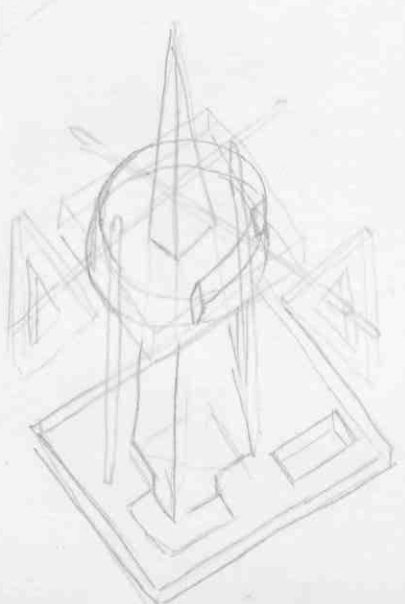
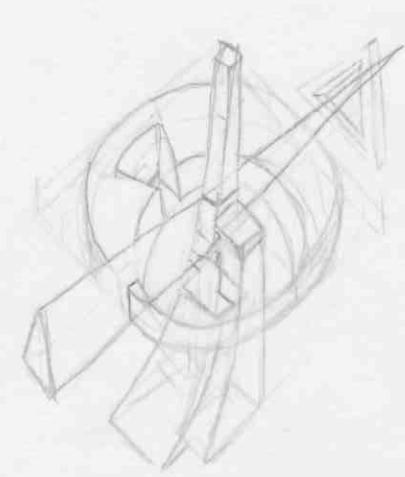
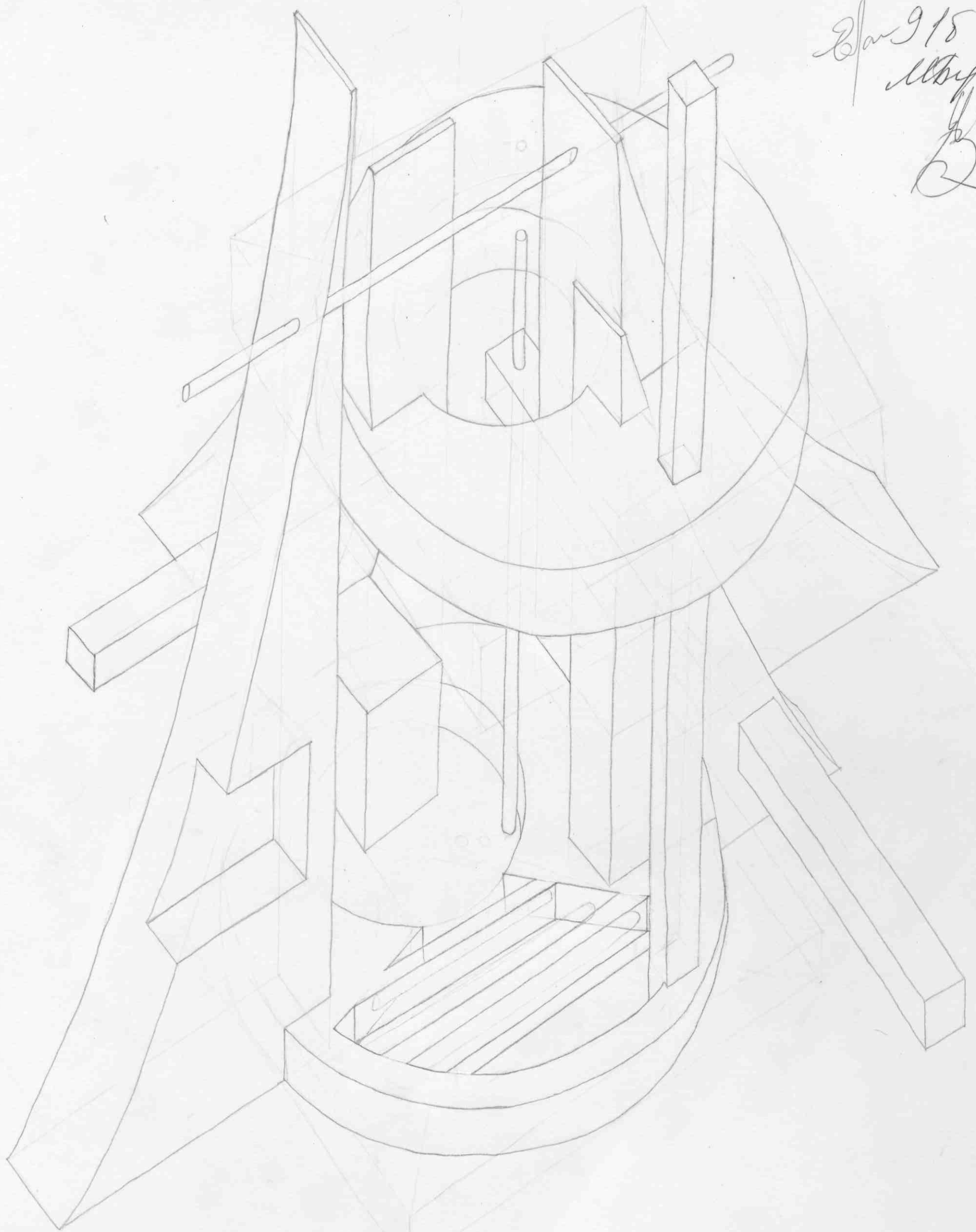

Кузина Вера Сергеевна  
г. Пенза, МБОУ СОШ № 64, 11 класс  
композиция в архитектуре

КАД-005  
(геометрия 5 класс) 905  
Евангелина  
В

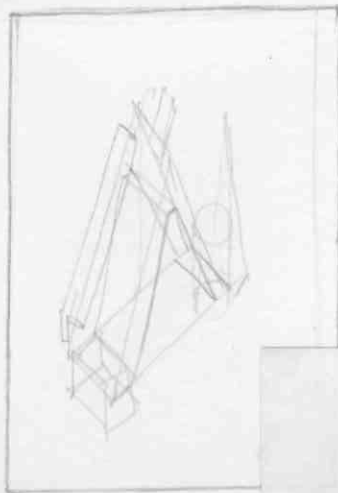
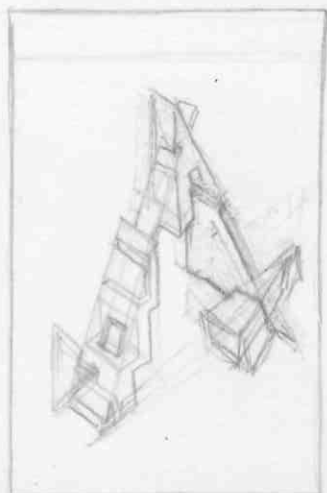
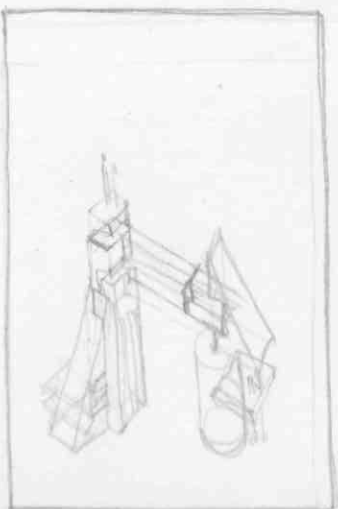
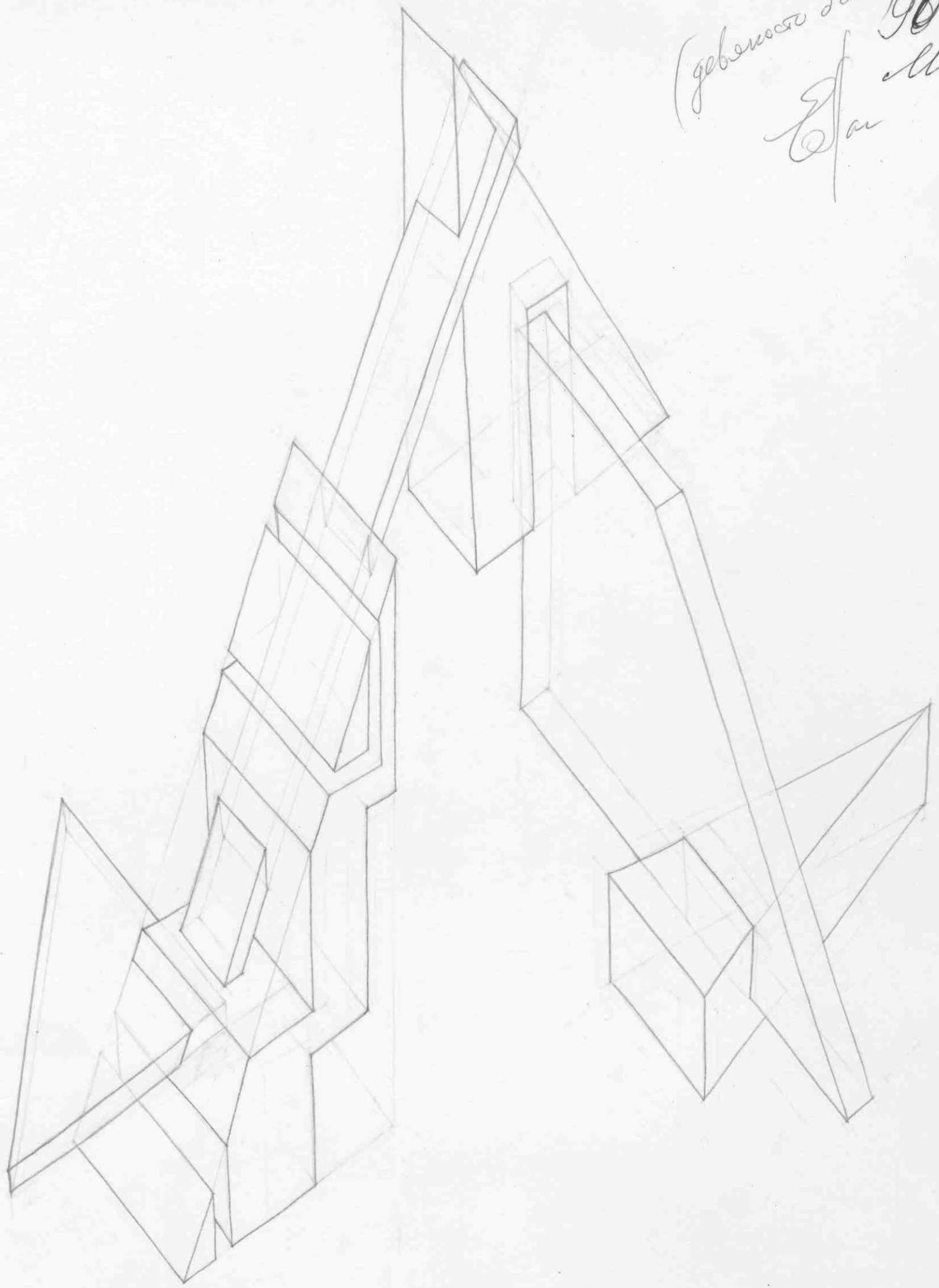

**Баляба Ангелина Евгеньевна**  
г. Пенза, МБОУ «Средняя общеобразовательная школа № 77»,  
11 класс, МБУ ДО ДХШ № 1 им. В.Е. Татлина  
композиция в архитектуре

2/er 905  
Mtop  
Bil

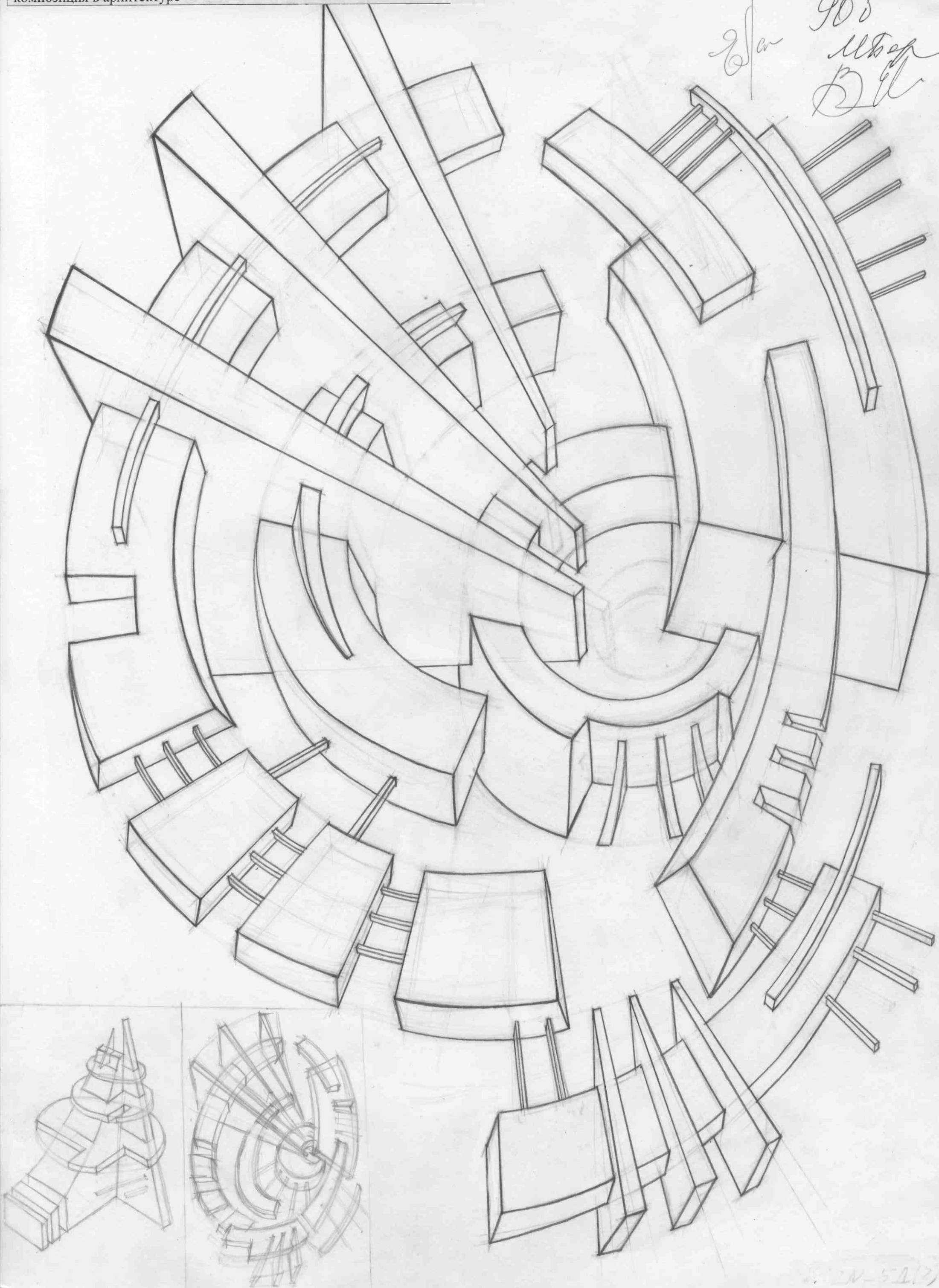

KAdd-012

Эпюр 895

альбом  
[Signature]  
D

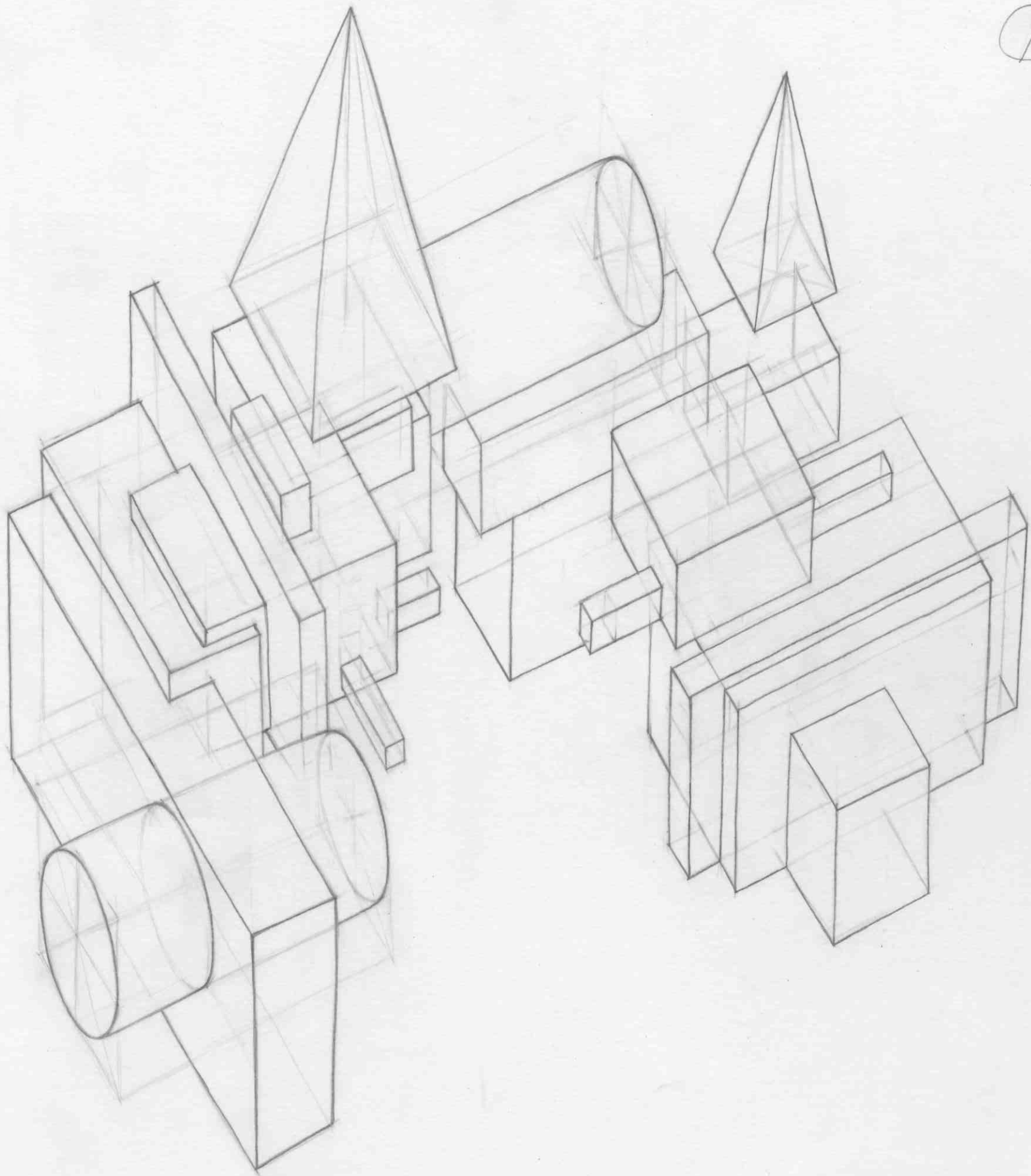



885

*Handwritten signature and scribbles*

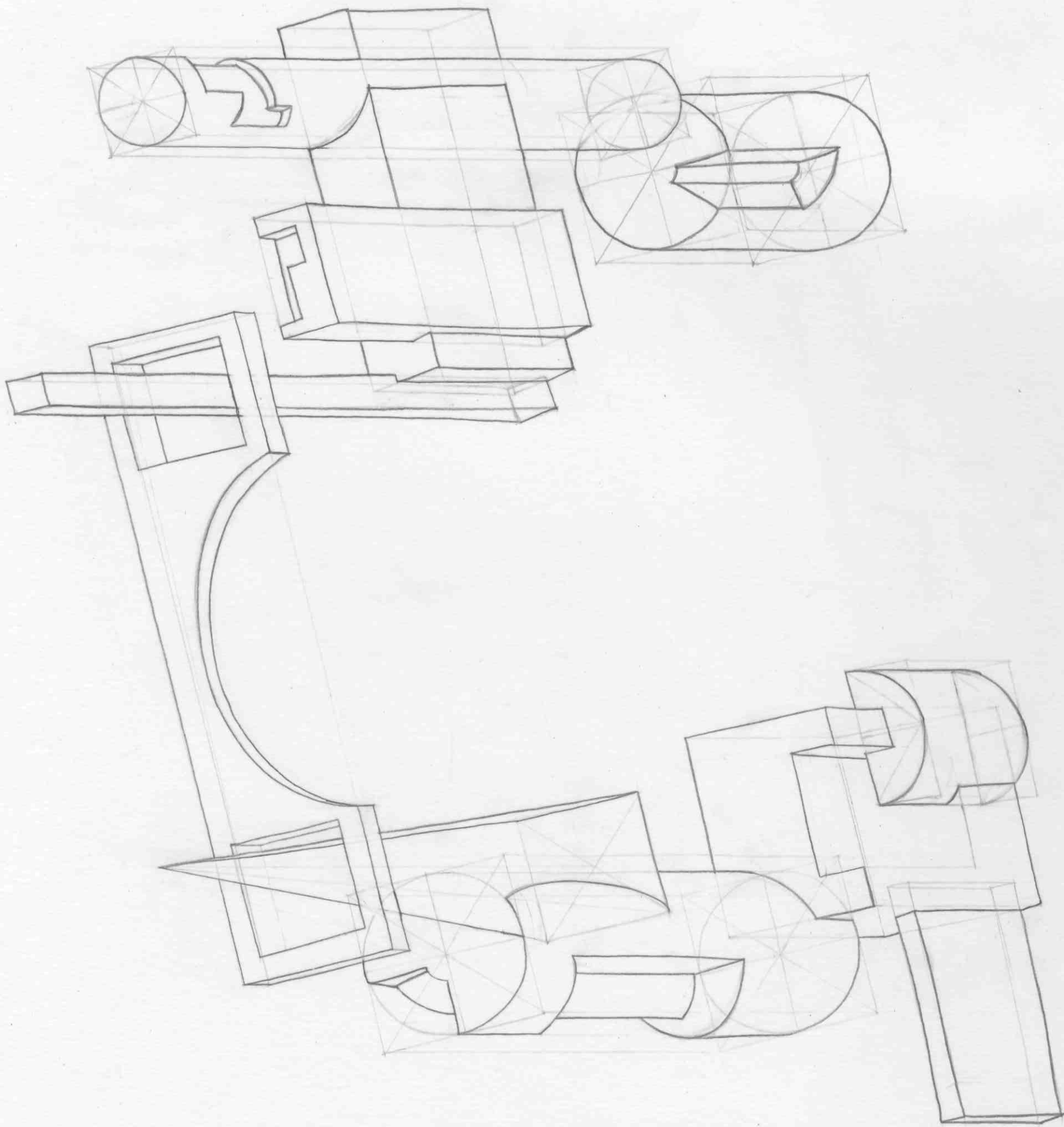

*Handwritten signature*

KAA2-018

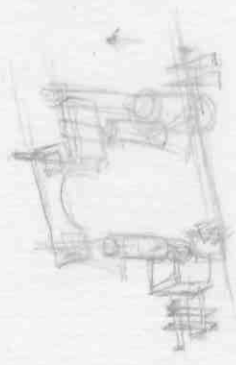

Эп-875  
Альберт  
B

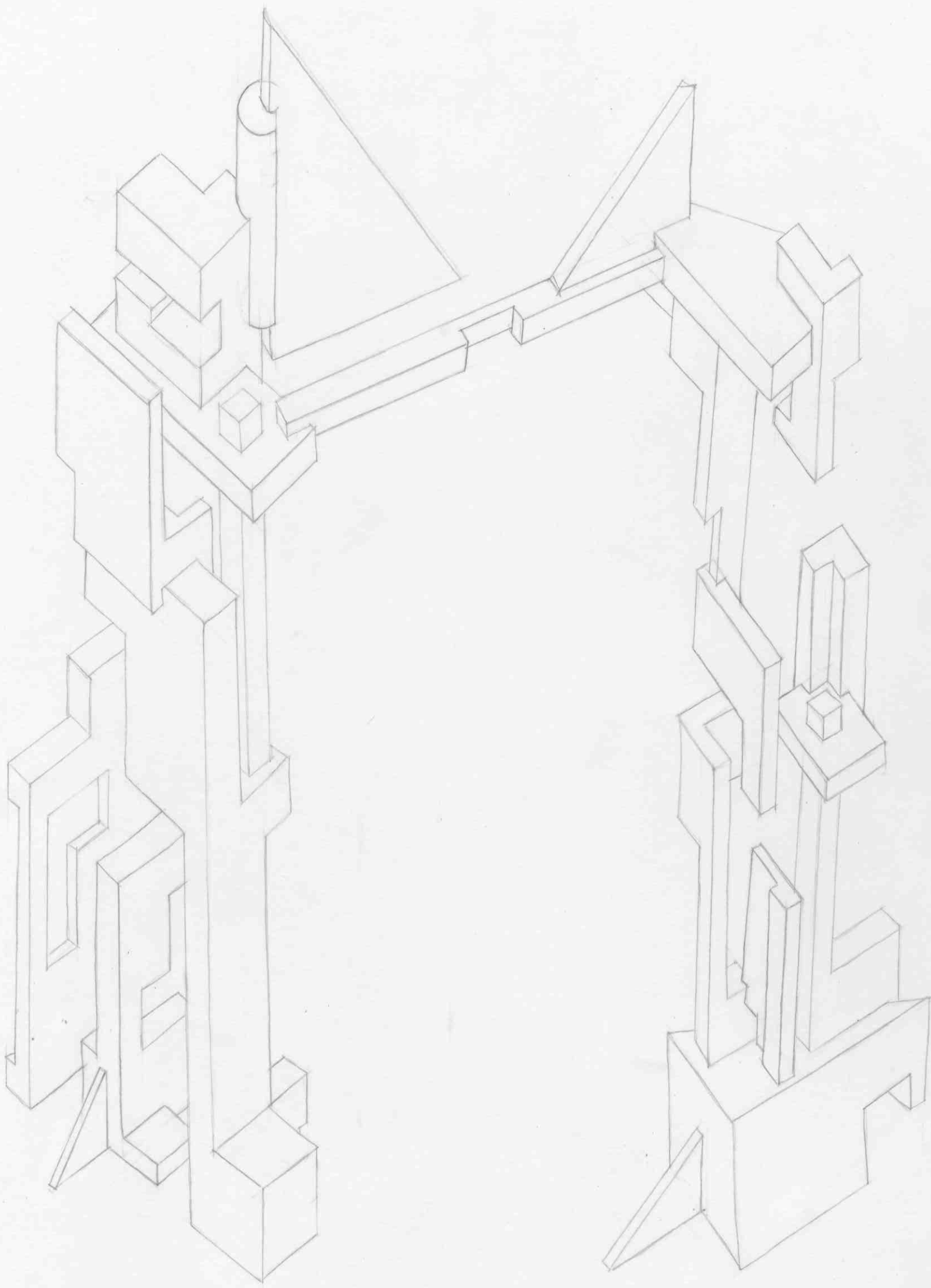

КА22-013

Э/ар 868  
Мбер  
Б

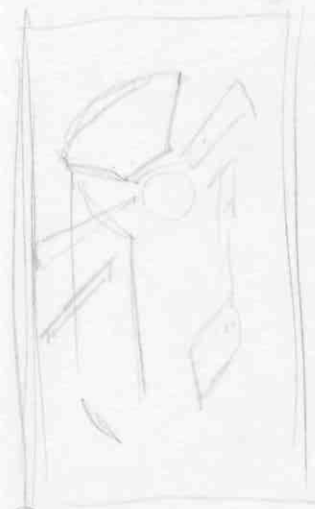
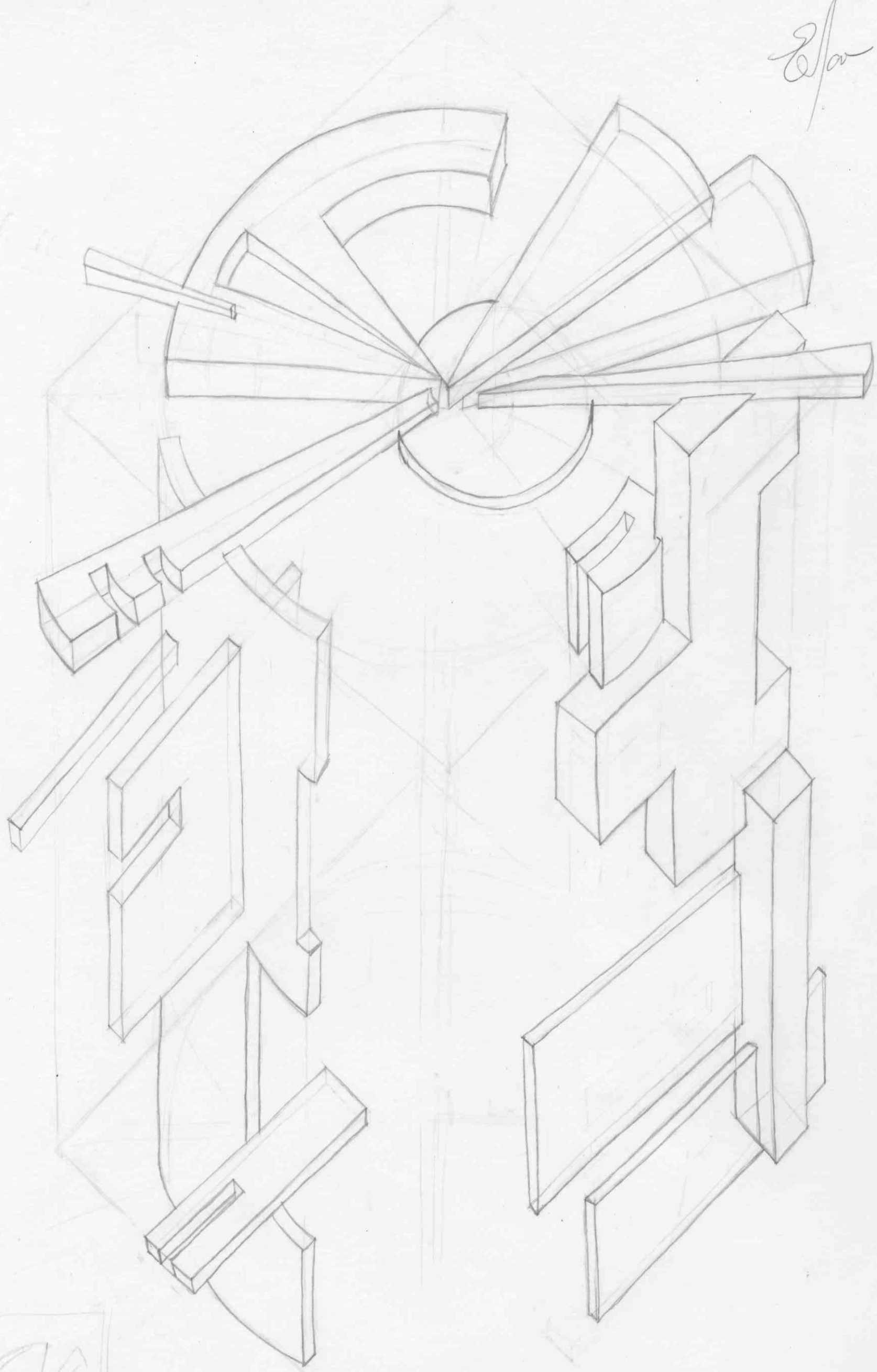

Хржановская Софья Михайловна  
г. Пенза, МБОУ ЛАД № 3, 11 класс  
композиция в архитектуре

858

Альбом  
В. Зар

K Add-Dd 7

4

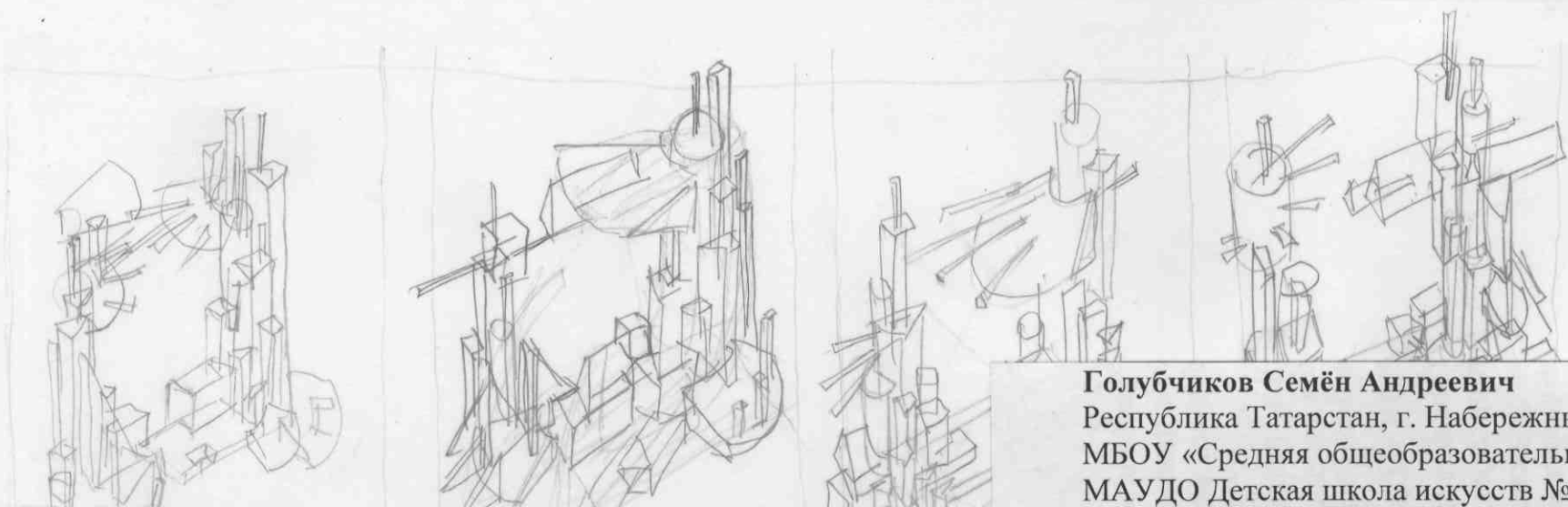
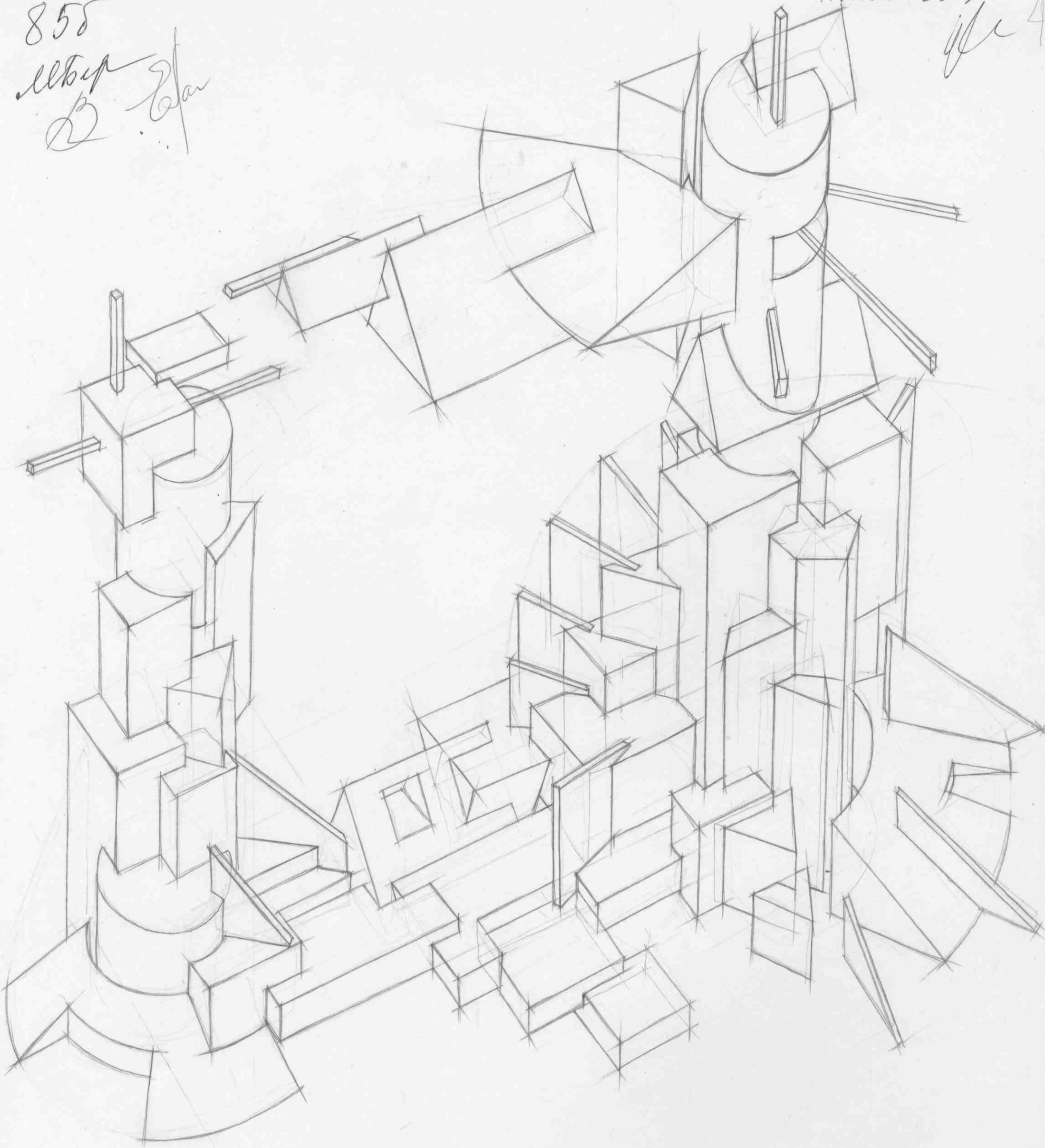

Голубчиков Семён Андреевич  
Республика Татарстан, г. Набережные Челны,  
МБОУ «Средняя общеобразовательная школа № 22», 11 класс,  
МАУДО Детская школа искусств № 6 «ДА-ДА»

KAdd-001

80848

Алиса

11

2

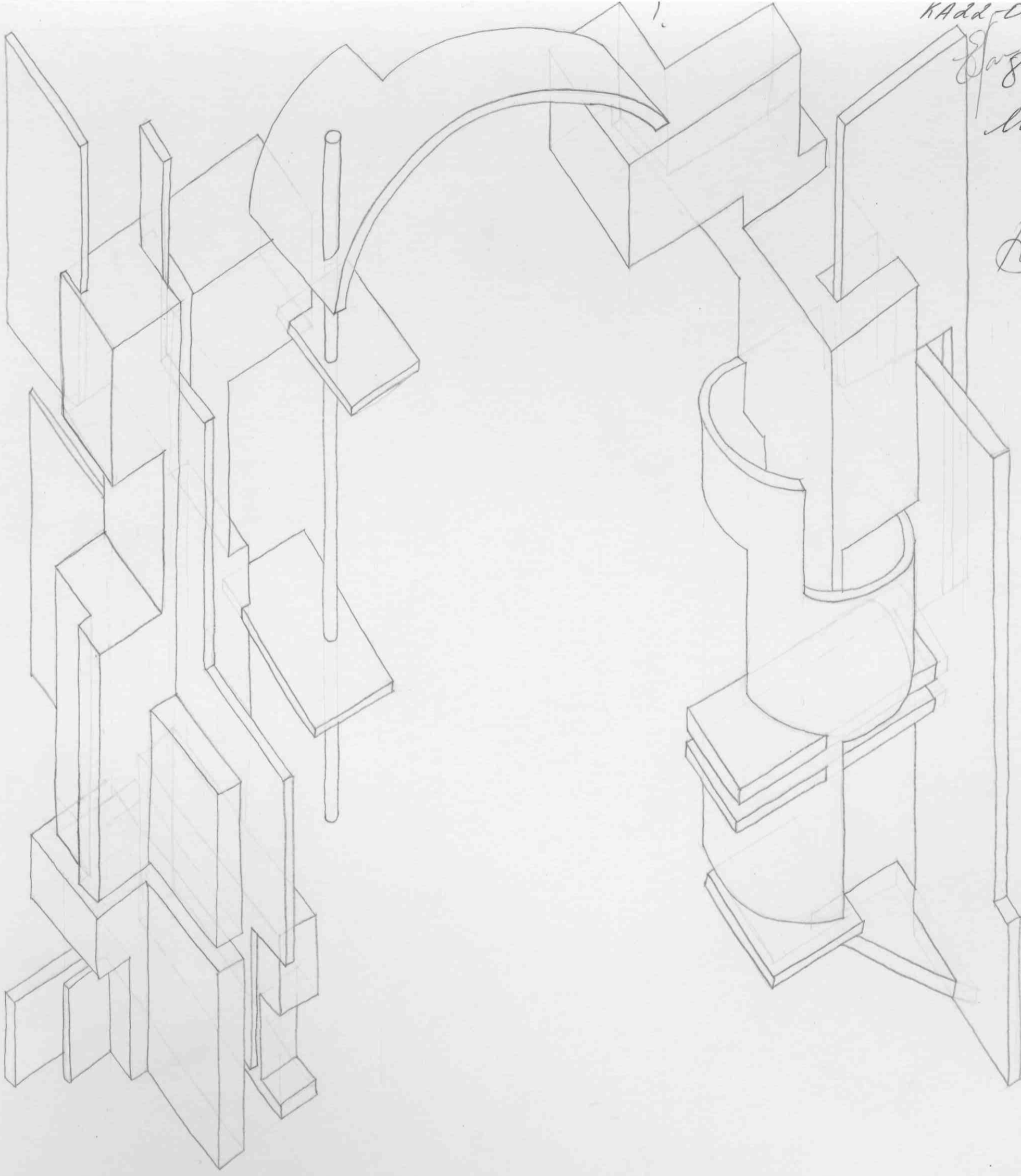

**Романова Алина Вячеславовна**  
г. Пенза, ГБОУ «Губернский лицей», 11 класс  
композиция в архитектуре

KA22-020

835  
Шутова  
Алина

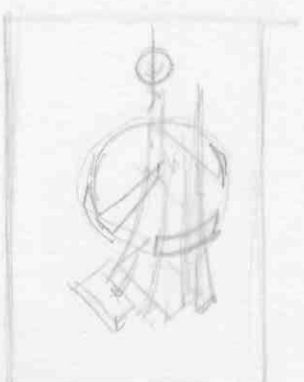
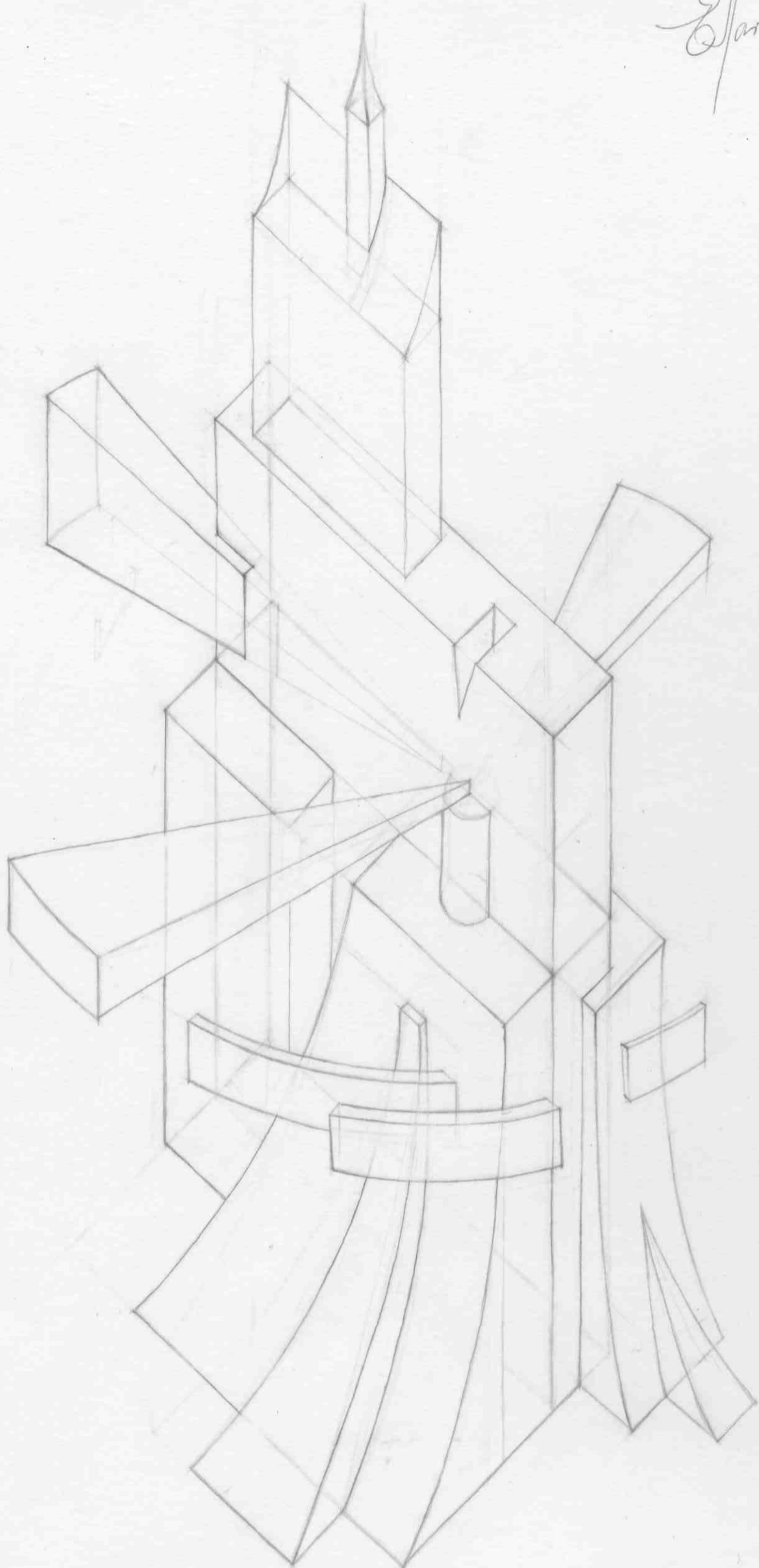

**Шутова Алина Сергеевна**  
г. Пенза, МБОУ ЛАД № 3, 11 класс  
композиция в архитектуре